

PEEPHOLE VIEWER

The Digital Door Viewer!

PHV 133012/PHV 133014

User Manual

EN User Manual

FR Manuel d'utilisation

ES Manual de usuario

RU Руководство пользователя

DE Bedienungsanleitung

PT Manual do utilizador

IT Manuale dell'utente

NL Handleiding

CS Uživatelská příručka

SV Bruksanvisning

AR كتيب المستخدم

JP ユーザマニュアル

TH คู่มือการใช้งาน

ZHT 使用手冊

ZHS 用戶手冊



WEEE Directive & Product Disposal

EN



At the end of its serviceable life, this product should not be treated as household or general waste. It should be handed over to the applicable collection point for the recycling of electrical and electronic equipment, or returned to the supplier for disposal.

Internal / Supplied Batteries

This symbol on the battery indicates that the battery is to be collected separately. This battery is designed for separate collection at an appropriate collection point.

Directive DEEE et mise au rebut du produit

FR



En fin de vie, ce produit ne doit pas être traité comme un déchet domestique ou un rebut général. Rappelez l'appareil au point de collecte applicable pour le recyclage des équipements électriques et électroniques, ou renvoyez l'appareil au fournisseur.

Piles internes / fournies

Ce symbole sur la pile indique qu'elle doit être mise au rebut séparément. Cette pile est conçue de telle sorte qu'elle doit être récupérée et rapportée à un point de collecte appropriée.

Eliminación del producto y Directiva de Residuos de Aparatos Eléctricos y Electrónicos

ES



Al final de su vida útil, este producto no debe ser tratado como residuo doméstico o basura, sino que debe ser entregado en el punto de recogida para reciclaje de equipos eléctricos y electrónicos, o devuelto al proveedor para su eliminación.

Pilas suministradas e internas

Este símbolo de la pila indica que ésta se debe reciclar por separado. Esta batería está diseñada para la recogida selectiva en un punto de recogida adecuado.

Директива WEEE и утилизация устройства

RU



В конце срока эксплуатации устройство следует утилизировать отдельно от бытовых отходов. Устройство должно быть передано в пункт приема для утилизации электронного и электрического оборудования.

Батареи

Этот символ на батарее означает, что батареи должны утилизироваться отдельно от других отходов. Используйте пункты раздельного сбора мусора и специальные пункты приема отходов.

WEEE-Richtlinie & Produktentsorgung

DE



Am Ende seiner Lebensdauer darf dieses Produkt nicht wie Hausabfall oder allgemeiner Abfall entsorgt werden. Es sollte einer zuständigen Sammelstelle zum Recyclen von Elektro- und Elektronikgeräten übergeben oder dem Händler zur Entsorgung zurückgegeben werden.

Interne / mitgelieferte Batterien

Dieses Symbol auf der Batterie zeigt an, dass die Batterie getrennt gesammelt werden muss. Diese Batterie ist für getrennte Sammlung an einer sachgemäßen Sammelstelle vorgesehen.

Directiva WEEE e Eliminação do produto

PT



No fim da sua vida útil, este produto não deverá ser tratado como lixo doméstico ou geral. Deverá ser entregue no ponto de recolha aplicável para a reciclagem de equipamento eléctrico e electrónico ou devolvido ao fornecedor para eliminação.

Pilhas internas / fornecidas

Este símbolo existente na pilha indica que a mesma deverá ser recolhida em separado. Esta pilha está concebida para uma recolha em separado no ponto de recolha aplicável.

Direttiva RAEE e smaltimento del prodotto

IT



Al termine della sua vita utile, questo prodotto non deve essere smaltito come rifiuto domestico o rifiuto generico. Deve invece essere portato al punto di raccolta per il riciclaggio degli apparecchi elettrici ed elettronici o restituito al fornitore per lo smaltimento.

Batterie interne/ fornite

Questo simbolo sulla batteria indica che la batteria deve essere smaltita separatamente. Per questa batteria è prevista la raccolta differenziata in appositi punti di raccolta.

WEEE richtlijn en verwijdering van het product

NL



Aan het eind van de bruikbare levensduur mag dit artikel niet worden behandeld als huishoudelijk of algemeen afval. Het moet worden overhandigd bij het betreffende verzamelpunt voor het recycleren van elektrische en elektronische apparatuur of naar de leverancier worden teruggebracht voor verwijdering.

Interne / meegeleverde batterijen

Dit symbool op de batterij geeft aan dat de batterij gescheiden moet worden verzameld. Deze batterij is ontworpen om te worden ingeleverd op een passend verzamelpunt.

Směrnice WEEE a likvidace produktu

CS



Tento produkt na konci životnosti nepatří do běžného domovního odpadu. Předjeďte jej sběrnému místu, které zajišťuje recyklaci elektrických a elektronických zařízení, nebo jej vraťte na místo, kde jste jej zakoupili.

Zabudované/dodávané baterie

Tento symbol na baterii znamená, že je nutno ji oddělit od jiných odpadů.

Použitě baterie odevzdávejte na k tomu určených sběrných místech.

WEEE-direktiv och produktkassering

SV



När denna produkt är uttjänt, får den inte kastas i hushållsoporna eller behandlas som vanligt avfall. Den ska lämnas in på närmaste återvinningssentral för återvinning av elektrisk och elektronisk utrustning, eller returneras till leverantören.

Inbyggda/ medföljande batterier

Denna symbol på batteriet indikerar att batteriet ska kasseras separat. Detta batteri är avsett att lämnas in på närmaste återvinningssentral eller batteriholk.

توجيه والتخلص من المنتج

AR



في نهاية عمر خدمة هذا المنتج، لا تتعامل معه على أنه نفايات منزلية أو نفايات عامة يجب إيسله إلى نقطة تجميع الأجهزة لإعادة تدوير المعدات الكهربائية والإلكترونية، أو إعادته إلى المورد للتخلص منه.

البطاريات الداخلية / الموفرة

يشير هذا الرمز على البطارية إلى أن البطارية سيتم تجميعها بشكل منفصل. تم تصميم هذه البطارية للتجميع المنفصل في نقطة تجميع مناسبة.

WEEE指針および製品廃棄

JP



製品寿命の後、この製品は家庭ごみまたは一般廃棄物として捨てないでください。電気電子機器リサイクルのための適切な収集場所に持込むか、購入された場所に返却して廃棄してください。

内部/付属バッテリー

バッテリー上のこのシンボルは、バッテリーを分別収集する必要があることを示しています。このバッテリーは適切な収集場所に分別収集することを意図しています。

ข้อกำหนด WEE และ การกำจัดผลิตภัณฑ์ทั้งหมดที่ไม่ใช้งาน

TH



เมื่อหมดอายุการใช้งานไม่ควรนำผลิตภัณฑ์นี้ไปทิ้งรวมกับขยะในภาชนะของเสียทั่วไป แต่ควรทิ้งในจุดเก็บขยะรีไซเคิลสำหรับอุปกรณ์ไฟฟ้าและอิเล็กทรอนิกส์โดยเฉพาะ หรือส่งคืนให้ขายอุปกรณ์เพื่อนำไปกำจัดทิ้งแยกต่างหาก / ที่ไหนพร้อมเครื่องผลิตภัณฑ์แบบมอเตอร์แสดงว่าจะต้องกำจัดทิ้งแยกจากขยะทั่วไป แต่เครื่องที่ออกแบบมาสำหรับแยกทิ้งในจุดที่จัดไว้โดยเฉพาะ

WEEE指南及產品處理

ZH1



本產品使用期限屆時，請勿以家庭或一般廢棄物處理。應交由各地的電器及電子設備回收站處理，或者退還給供應商處理。

內部/供應電池

標示於電池的此圖示，表示該電池必須分開回收。

此電池應交由適當的回收站分開處理。

WEEE指令和产品废弃

ZH5



本产品在使用寿命结束时，请勿按家庭或一般废弃物处理，应将其交给专门的电气和电子设备回收站或者退还给供应商进行处理。

内部/供应电池

电池上的此符号表示电池应专门回收。

根据设计，此电池应交给专门的回收站进行回收处理。

Thank you for purchasing Brinno PeepHole Viewer!

Brinno PeepHole Viewer uses an LCD panel to display who is at your door. It turns a hard to see door viewer image into a big and bright image.

PHV1330 features

- 3" LCD panel to show visitor's image
- Use MicroSD card to store images
- 2 AA batteries for 1300 "peeps"
- Brightness Enhancement
- With Motion Sensor* can record visitor's image automatically when visitor comes close to your front door
- With Knocking Sensor* can record visitor's image automatically when visitor knocks on your door

** Motion Sensor and Knocking Sensor are optional accessories!*



Image Recording



Brightness Enhancement

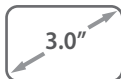

Big Bright LCD



Motion Sensor*



Knocking Sensor*

Package Contents

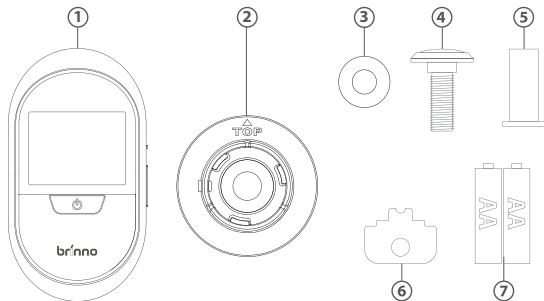

EN Package Contents

- 1.** PeepHole Viewer **2.** Base Flange **3.** Washer **4.** Peephole Lens
5. PeepHole Barrel **6.** Tightening Tool **7.** 2AA Batteries

⚠ FOR BEST RESULTS PLEASE USE THE PEEPHOLE INCLUDED.

FR Contenu de l'emballage

- 1.** Visionneuse de judas **2.** Bride de fixation de la base **3.** Rondelle
4. Lentille du judas **5.** Canon du judas **6.** Outil de serrage **7.** 2 piles AA

⚠ POUR DES RÉSULTATS OPTIMAUX, VEUILLEZ UTILISER LA LENTILLE FOURNIES.

ES Contenido del paquete

- 1.** Mirilla digital **2.** Brida de base **3.** Arandela **4.** Lente de la mirilla
5. Tubo de la mirilla **6.** Herramienta de ajuste **7.** 2 pilas del tipo AA

⚠ PARA OBTENER MEJORES RESULTADOS, UTILICE LAS LENTES PARA MIRILLA INCLUIDAS

RU Комплект поставки

- 1.** PeepHole Viewer (видеомонитор для дверных глазков) **2.** Фланец **3.** Шайба
4. Глазок **5.** Втулка **6.** Инструмент для затяжки **7.** 2 батареи AA

⚠ ДЛЯ ДОСТИЖЕНИЯ ЛУЧШЕГО РЕЗУЛЬТАТА ИСПОЛЬЗУЙТЕ ГЛАЗОК, ИДУЩИЙ В КОМПЛЕКТЕ.

DE Inhalt des Produktkartons

- 1.** PeepHole-Türspion **2.** Grundträger **3.** Unterlegscheibe **4.** PeepHole-Objektiv
5. PeepHole-Zylinder **6.** Befestigungswerkzeug **7.** 2 AA-Batterien

⚠ FÜR OPTIMALE ERGEBNISSE VERWENDEN SIE BITTE DAS MITGELIEFERTE PEEPHOLE-OBJEKTIV.

PT Conteúdo da embalagem

- 1.** Visualizador de Porta **2.** Falange da base **3.** Arruela **4.** Lente do visor
5. Canhão do visor **6.** Ferramenta de aperto **7.** 2 Pilhas AA

⚠ PARA MELHORES RESULTADOS, POR FAVOR, UTILIZE A LENTE DO VISOR INCLUÍDA.

2 PeepHole Viewer

IT Contenuto della confezione

1. PeepHole Viewer **2.** Flangia della base **3.** Rondella **4.** Lente PeepHole
5. Obiettivo PeepHole **6.** Strumento di serraggio **7.** 2 batterie AA

▲ PER I MIGLIORI RISULTATI, USARE LA LENTE PEEPHOLE IN DOTAZIONE.

NL Inhoud van verpakking

1. Deurspion **2.** Onderflens **3.** Onderlegplaatje **4.** Lens **5.** Houder
6. Aandraaigreedschap **7.** 2 AA-batterijen

▲ GEBRUIK VOOR DE BESTE RESULTATEN DE MEEGELEVERDE LENS.

CS Obsah balení

1. Kukátko PeepHole **2.** Základová příruba **3.** Podložka **4.** Objektiv PeepHole
5. Trubka PeepHole **6.** Nástroj na dotažení **7.** 2 baterie AA

▲ V ZÁJMU OPTIMÁLNÍHO VÝSLEDKU POUŽÍVEJTE OBJEKTIV PŘILOŽENÝ K BALENÍ.

SV Innehåll i paketet

1. Elektronisk dörrkikare **2.** Basfläns **3.** Bricka **4.** Dörrkikarlins **5.** Dörrkikarkolv
6. Åtdragningsverktyg **7.** 2 AA-batterier

▲ FÖR BÄSTA RESULTAT, ANVÄND DEN MEDFÖLJANDE DÖRRKIKARLINSEN.

AR

محتويات العبوة

1. PeepHole Viewer. **2.** الشفة الأساسية **3.** غاسلة **4.** عدسة PeepHole
5. حاجز PeepHole **6.** أداة ربط **7.** بطاريتان من نوع AA

▲ للحصول على أفضل النتائج، يرجى استخدام عدسة PEEPHOLE المضمنة

JP パッケージ内容

1. ピープホールビューア **2.** ベースフランジ **3.** ワッシャ **4.** ピープホールのレンズ **5.** ピープホールのシリンダ **6.** 締付け工具 **7.** 2 AAバッテリー

▲ 最良の効果を得るため、付属のピープホールレンズを使用してください。

TH อุปกรณ์ที่ใหม่ในกล่อง

1. เครื่องดูภาพผ่านช่องตาแมว **2.** ฐานรูปวงแหวน **3.** แหวนรอง **4.** เลนส์ตาแมว
5. ปลอกเลนส์ **6.** แผ่นหมุนปลอกเลนส์ **7.** แบตเตอรี่ AA 2 ก้อน

▲ เพื่อประสิทธิภาพสูงสุดในการทำงาน ขอให้ใช้เลนส์ตาแมวที่ให้มาในกล่อง

ZHT 包裝內容

1. 貓眼顯示器 **2.** 機身固定座 **3.** 墊圈 **4.** 貓眼鏡頭 **5.** 貓眼套筒 **6.** 安裝工具
7. 2顆AA電池

▲ 為了讓電子貓眼呈現最佳影像，請使用包裝內含的貓眼。

ZHS 包裝物品

1. 猫眼显示器 **2.** 机身固定座 **3.** 垫圈 **4.** 猫镜头 **5.** 猫眼套筒 **6.** 紧固工具
7. 2节AA电池

▲ 为达到最佳效果，请使用包装内随附的猫镜头。

Device Parts

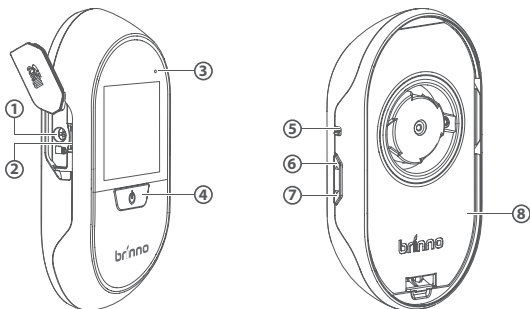

EN Device Parts

- 1.** Locking Screw **2.** Micro Sd card Slot **3.** LED indicator **4.** Power Button
5. Brightness Enhanced Switch **6.** UP/Time Setting **7.** Down/Playback
8. Battery Cover

FR Parties de l'appareil

- 1.** Vis de verrouillage **2.** Fente pour carte Micro SD **3.** Indicateur LED **4.** Bouton d'alimentation **5.** Optimisation de la luminosité **6.** Bouton Haut / Réglage de l'heure **7.** Bouton Bas / Lecture **8.** Couvercle du compartiment à piles

ES Partes del dispositivo

- 1.** Tornillo de bloqueo **2.** Ranura para tarjeta Micro SD **3.** Indicador LED
4. Botón de encendido **5.** Optimización de la luminosidad **6.** Botón arriba / Ajuste de fecha y hora **7.** Botón abajo / Reproducción **8.** Tapa del compartimento para pilas

RU Устройство и разъемы

- 1.** Крепежный винт **2.** Разъем для карты памяти Micro SD **3.** светодиодный индикатор **4.** Кнопка питания («вкл») **5.** Увеличение яркости изображения при слабой освещенности **6.** Кнопка «вверх» / Настройка даты и времени **7.** Кнопка «вниз» / Просмотр **8.** Крышка батарейного отсека

DE Teile des Geräts

- 1.** Verriegelungsschraube **2.** microSD-Kartensteckplatz **3.** LED-Anzeige **4.** Ein/Ausschalter **5.** Helligkeitsverstärkung **6.** Nach-oben-Taste / Zeiteinstellung **7.** Nach-unten-Taste / Wiedergabe **8.** Batteriefachabdeckung

PT Peças do dispositivo

- 1.** Parafuso de segurança **2.** Ranhura para cartão Micro SD **3.** LED Indicador
4. Botão de alimentação **5.** Melhoramento do brilho
6. Botão para cima / Configuração da data **7.** Botão para baixo / Reprodução
8. Tampa do compartimento das pilhas

IT Componenti del dispositivo

1. Vite di serraggio
2. Slot per scheda micro SD
3. Indicatore LED
4. Tasto di alimentazione
5. Brightness Enhancement (Miglioramento luminosità)
6. Tasto su / Impostazione ora
7. Tasto giù / Riproduzione
8. Coperchio vano batterie

NL Onderdelen

1. Borgschroef
2. MicroSD-kaartsleuf
3. LED-Indicator
4. Voedingsknop
5. Versterking van de helderheid
6. Knop omhoog/ tijd instellen
7. Knop omlaag/ weergeven
8. Batterijvakdeksel

CS Součásti zařízení

1. Pojistný šroub
2. Slot pro kartu Micro SD
3. LED Indikátor
4. Tlačítko napájení
5. Zvýšení jasu
6. Tlačítko Nahoru/Nastavení času
7. Tlačítko Dolů/Přehrávání
8. Kryt baterie

SV Enhetens delar

1. Låsskruv
2. Plats för Micro SD-kort
3. LED-Indikator
4. Strömknapp
5. Förstärkning av ljusstyrka
6. Upp-knapp / tidsinställning
7. Ner-knapp / uppspelning
8. Batterilucka

AR محتويات العبوة

1. برغي القفل
2. منفذ بطاقة Micro SD
3. رشؤم LED
4. زر التشغيل
5. تحسين السطوع
6. زر لأعلى / إعداد الوقت
7. زر لأسفل / التشغيل
8. غطاء البطارية

JP 各部の名称

1. 固定ねじ
2. Micro SDカードスロット
3. LEDインジケータ
4. 電源ボタン
5. 輝度調節
6. 上向きボタン/時間設定
7. 下向きボタン/再生
8. バッテリーカバー

TH ชิ้นส่วนต่างๆ ของอุปกรณ์

1. สกรูล็อก
2. ช่องเสียบการ์ด Micro SD
3. ตัวบ่งชี้ LED
4. ปุ่มเปิดเครื่อง
5. การปรับเพิ่มความสว่าง
6. ปุ่มลูกศรขึ้น / ตั้งเวลา
7. ปุ่มลูกศรลง / เล่นภาพ
8. ฝาครอบแบตเตอรี่

ZHT 裝置零件

1. 鎖定螺絲
2. Micro SD 卡插槽
3. LED 指示燈
4. 電源按鈕
5. 亮度增強按鈕
6. 向上按鈕 / 時間設置
7. 向下按鈕 / 回放
8. 電池蓋

ZHS 设备部件

1. 锁定螺丝
2. Micro SD 卡槽
3. LED 指示灯
4. 电源按钮
5. 亮度增强
6. 向上按钮 / 时间设置
7. 向下按钮 / 回放
8. 电池盖

Display Icons

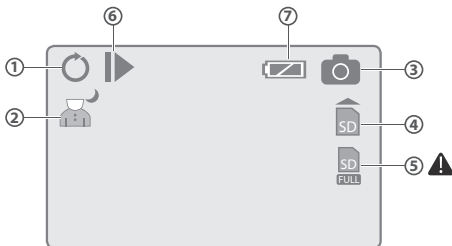

EN Icons

1. Micro SD card space scanning 2. Brightness enhanced mode 3. Images recording/Low battery
4. No Micro SD card 5. Micro SD card full 6. Playback mode 7. Low Battery

⚠ When you see this icon displayed, please backup the images to your PC or notebook, otherwise the oldest folder will be erased!

FR Icônes d'affichage

1. Balayage de la carte Micro SD en cours 2. Mode d'optimisation de la luminosité
3. Enregistrement de l'image en cours 4. Pas de carte Micro SD
5. Carte Micro SD pleine 6. Mode Lecture 7. Voyant de niveau de piles faible

⚠ Lorsque cette icône s'affiche à l'écran, sauvegardez les images sur votre PC ou votre ordinateur portable, les anciens dossiers vont être effacés !

ES Iconos de la pantalla

1. Exploración de tarjeta Micro SD en curso 2. Modo de optimización de la luminosidad
3. Grabación de imágenes 4. Sin tarjeta Micro SD 5. Tarjeta Micro SD llena
6. Modo de reproducción 7. Indicador de batería baja

⚠ Cuando este icono aparezca en la pantalla, realice una copia de seguridad de las imágenes en su PC o portátil, de lo contrario se borrará la carpeta más antigua.

RU Индикация на дисплее

1. Процесс чтения карты памяти Micro SD 2. Режим увеличения яркости при слабой освещенности 3. Запись изображения 4. Отсутствует карта памяти Micro SD
5. Карта памяти Micro SD заполнена 6. Режим просмотра 7. Индикатор разряда батареи

⚠ Если на экране отображается этот значок, сохраните все изображения на компьютере или ноутбуке, иначе старые данные будут удалены!

DE Symbole auf der Anzeige

1. microSD-Karte wird durchsucht 2. Helligkeitsverstärkung 3. Bild wird aufgenommen 4. Keine microSD-Karte vorhanden 5. microSD-Karte voll 6. Wiedergabemodus 7. Anzeige für schwache Batterie

⚠ Wird dieses Symbol auf dem Bildschirm angezeigt, sollten Sie die Bilder auf Ihrem PC oder Notebook absichern, denn sonst wird der älteste Ordner gelöscht!

PT Ícones do ecrã

1. A procura no cartão Micro SD está em curso 2. Modo de melhoramento do brilho
3. Gravação de imagem 4. Sem cartão Micro SD 5. Cartão Micro SD cheio
6. Modo de reprodução 7. Indicador de pilha fraca

⚠ Quando este ícone for apresentado no ecrã, deverá fazer uma cópia de segurança das imagens para o seu computador ou notebook, caso contrário, as imagens mais antigas serão eliminadas!

IT Icone del display

1. Scansione scheda micro SD in corso
2. Modalità Brightness Enhancement (Miglioramento luminosità)
3. Registrazione immagine
4. Nessuna scheda micro SD
5. Scheda micro SD piena
6. Modalità di riproduzione
7. Indicatore di batteria scarica

⚠ Quando sullo schermo viene visualizzata questa icona, eseguire il backup delle immagini sul PC o notebook. In caso contrario, la cartella meno recente verrà eliminata!

NL Weergavepictogrammen

1. Bezig met scannen micro-SD-kaart
2. Modus helderheidversterking
3. Beeldopname
4. Geen micro-SD-kaart
5. MicroSD-kaart vol
6. Weergavestand
7. Indicator batterijniveau

⚠ Als dit pictogram op het scherm verschijnt, moet u een back-up van de beelden maken naar uw pc of notebook, anders wordt de oudste map gewist!

CS Ikony na displeji

1. Probíhá skenování karty Micro SD
2. Režim zvýšení jasu
3. Záznam obrazu
4. Chybí karta Micro SD
5. Plná karta Micro SD
6. Režim přehrávání
7. Indikátor vybité baterie

⚠ Při zobrazení této ikony zazálohujte obrazové soubory na PC, jinak bude nejstarší složka vymazána!

SV Ikoner på displayen

1. Micro SD-kortsökning pågår
2. Läget för förstärkt ljusstyrka
3. Bildinspelning
4. Inget Micro SD-kort
5. Micro SD-kortet är fullt
6. Uppspelningsläge
7. Indikator för svagt batteri

⚠ När denna ikon visas, säkerhetskopiera bilderna till din stationära eller bärbara dator, i annat fall raderas den äldsta mappen!

AR

رموز الشاشة

1. مسح بطاقة Micro SD قيد التقدم
 2. وضع تحسين السطوح
 3. تسجيل صورة
 4. لا توجد بطاقة Micro SD
 5. بطاقة Micro SD ممتلئة
 6. وضع التشغيل
 7. مؤشر انخفاض شحن البطارية
- ⚠ عند عرض هذا الرمز على الشاشة، قم بعمل نسخ احتياطية من الصور على جهاز الكمبيوتر أو الكمبيوتر الدفتري، وإلا فسيتم مسح أقدم المجلدات!

JP 表示アイコン

1. Micro SDカードのスクリーン中
2. 輝度調節モード
3. 画像録画
4. Micro SDカードなし
5. Micro SDカード残量なし
6. 再生モード
7. バッテリー残量低下標示ランプ

⚠ このアイコンが画面に表示されている場合、画像をパソコンまたはノートブックパソコンに保存してください。そうしなければ古いデータは削除されます。

TH ไอคอนบนหน้าจอ

1. กำลังสแกนการ์ด Micro SD
2. โหมดการปรับเพิ่มความสว่าง
3. บันทึกภาพ
4. ไม่มีการ์ด Micro SD
5. การ์ด Micro SD เต็ม
6. โหมดการเล่นภาพ
7. ไฟเตือนเมื่อแบตเตอรี่อ่อน

⚠ เมื่อเห็นไอคอนบนหน้าจอ ขอให้สำรองข้อมูลภาพลงในเครื่องพีซีหรือโน้ตบุ๊ก ไม่เช่นนั้นเครื่องจะลบไฟล์เดอร์ตีเก่าสุดทิ้ง

ZHT 顯示圖樣

1. 正再掃描Micro SD卡
2. 亮度增強模式
3. 錄製影像
4. 未插入Micro SD卡
5. Micro SD卡記憶體已滿
6. 回放模式
7. 低電量指示

⚠ 當螢幕上顯示此警示圖標時，請將您的影像備份到電腦，否則您的影像將會被刪除！

ZHS 显示图标

1. 正在扫描Micro SD卡
2. 亮度增强模式
3. 影像录制
4. 无Micro SD卡
5. Micro SD卡占满
6. 回放模式
7. 电池电量低指示

⚠ 当屏幕上显示此图标时，请将影像备份到您的PC或笔记本电脑，否则最旧的文件夹将被擦除！

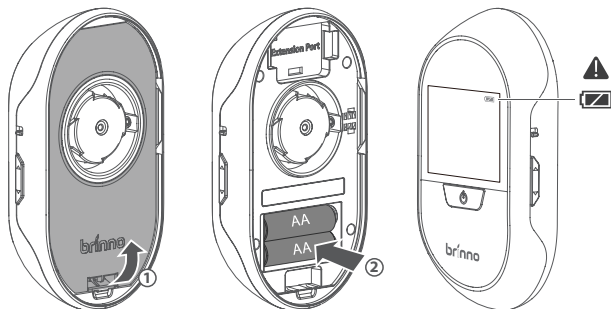
**EN Install Batteries**

1. Open battery cover **2.** Install 2 AA batteries

⚠ IF THE LOW BATTERY ICON IS FLASHING, PLEASE REPLACE THE BATTERIES.

FR Installation des piles

1. Ouvrez le compartiment des piles. **2.** Installez 2 piles AA

⚠ SI LE VOYANT DE NIVEAU DE PILES FAIBLE CLIGNOTE, VEUILLEZ REMPLACER LES PILES.

ES Instalación de las pilas

1. Abra la tapa del compartimento para pilas. **2.** Introduzca 2 pilas del tipo AA.

⚠ SI EL INDICADOR DE BATERÍA PARPADEA, SUSTITUYA LAS PILAS.

RU Установка батареек

1. Откройте крышку отсека для батареек. **2.** Установите два батареи AA.

⚠ Если горит индикатор разряда батарей, замените их.

DE Einlegen der Batterien

1. Öffnen Sie die Batteriefachabdeckung. **2.** Legen Sie 2 AA-Batterien ein.

⚠ WENN DIE ANZEIGE FÜR SCHWACHE BATTERIE BLINKT, SOLLTEN SIE DIE BATTERIEN ERSETZEN.

PT Instalar as pilhas

1. Abra a tampa do compartimento das pilhas **2.** Instale 2 pilhas AA

⚠ SE O INDICADOR DE PILHA FRACA PISCAR, POR FAVOR, SUBSTITUA AS PILHAS.

IT Installazione delle batterie

1. Aprire il coperchio del vano batterie **2.** Installare 2 batterie AA

⚠ SE L'INDICATORE DI BATTERIA SCARICA LAMPEGGIA, SOSTITUIRE LE BATTERIE.

NL batterijen installeren

1. Open het batterijvakdeksel **2.** Plaats de 2 AA-batterijen

⚠ ALS DE INDICATOR VOOR EEN BIJNA LEGE BATTERIJ KNIPPERT, MOET U DE BATTERIJEN VERVANGEN.

CS Vložení baterií

1. Otevřete kryt baterie **2.** Vložte 2 baterie AA

⚠ POKUD BLIKÁ INDIKÁTOR VYBITÉ BATERIE, VYMĚŇTE BATERIE.

SV Sätta i batterier

1. Öppna batteriluckan **2.** Sätt i 2 AA-batterier

⚠ OM INDIKATORN FÖR SVAGT BATTERI BLINKAR, BYT UT BATTERIERNA.

AR

البطارية تثبيت

1. افتح غطاء البطارية **2.** ثبت البطاريتين من نوع AA
⚠ إذا ومض مؤشر انخفاض شحن البطارية، فيرجى استبدال البطاريات.

JP バッテリーの装着

1. バッテリーカバーを外します。 **2.** 2 AAバッテリーを装着します。

⚠ バッテリー残量低下標示ランプが点灯している場合、バッテリーを交換してください。

TH ติดตั้งแบตเตอรี่

1. เปิดฝาดูแบตเตอรี่ออก **2.** ติดตั้งแบตเตอรี่ AA 2 ก้อน

⚠ ถ้าไฟเตือนแบตเตอรี่อ่อนกระพริบ ขอให้เปลี่ยนแบตเตอรี่ใหม่

ZHT 安裝電池

1. 打開電池蓋 **2.** 放入兩顆AA電池

⚠ 若低電量指示燈閃爍時，請更換電池。

ZHS 安裝電池

1. 打开電池蓋 **2.** 安裝2節AA電池

⚠ 如果電池電量低指示燈閃爍，請更換電池。

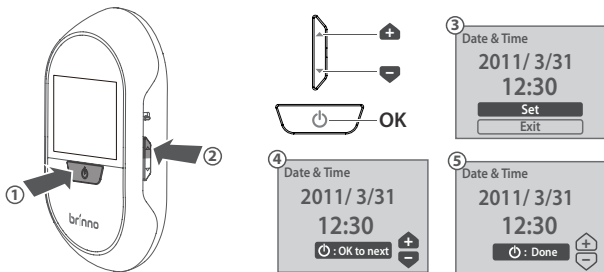

EN Set Date and Time

1. Turn on PeepHole Viewer. **2.** Press "UP" button for **3** seconds. **3.** Select "Set" to enter setting mode. **4.** Set the date and time. **5.** Done.

FR Réglage de la date et de l'heure

1. Appuyez sur le bouton pour mettre la Visionneuse de judas sous tension. **2.** Restez appuyé sur le bouton ▲ pendant 3 secondes. **3.** Choisissez "Set" pour accéder au mode de réglage. **4.** Réglez la date et l'heure. **5.** Choisissez "Done".

ES Establecimiento de fecha y hora

1. Pulse este botón para encender la Mirilla digital. **2.** Pulse sin soltar ▲ durante 3 segundos. **3.** Seleccione "Set" para entrar en el modo de configuración. **4.** Configure la fecha y la hora. **5.** Seleccione "Done".

RU Установка даты и времени

1. Нажмите кнопку питания, чтобы включить PeepHole Viewer. **2.** Нажмите и удерживайте кнопку ▲ 3 секунды. **3.** Выберите "Set" (Установка), чтобы войти в режим установки даты и времени. **4.** Установите дату и время, используя клавиши «вверх», «вниз» и «вкл». **5.** Выберите "Done" (Готово) для сохранения настроек.

DE Einstellen des Datums und der Uhrzeit

1. Drücken, um den PeepHole-Türspion einzuschalten. **2.** Drücken Sie ▲ und halten Sie die Taste 3 Sekunden lang gedrückt. **3.** Wählen Sie „Set“, um den Einstellungsmodus aufzurufen. **4.** Stellen Sie das Datum und die Uhrzeit ein. **5.** Wählen Sie „Done“.

PT Definir a data e a hora

1. Pressione para ligar o Visualizador de Porta. **2.** Pressione e mantenha premido ▲ durante 3 segundos. **3.** Seleccione "set" para entrar no modo de configuração. **4.** Defina a data e a hora. **5.** Seleccione "Done".

IT Impostazione di data e ora

1. Premere per accendere PeepHole Viewer. 2. Tenere premuto ▲ per 3 secondi.
3. Selezionare "Set" per accedere alla modalità di impostazione.
4. Impostare data e ora. 5. Selezionare "Done".

NL datum en tijd

1. Druk hier op om de viewer in te schakelen.
2. Houd ▲ gedurende 3 seconden ingedrukt. 3. Selecteer "Set" om naar de instelmodus te gaan. 4. Stel de datum en tijd in. 5. Selecteer "Done".

CS Nastavení data a času

1. Stiskem zapněte PeepHole Viewer. 2. Stiskněte a tři sekundy držte ▲.
3. Volbou "Set" aktivujete režim nastavení. 4. Nastavte datum a čas.
5. Vyberte "Done".

SV Ställa in datum och tid

1. Tryck för att sätta på den elektroniska dörrkikaren.
2. Tryck och håll in ▲ i 3 sekunder. 3. Välj "Set" för att öppna inställningsläget.
4. Ställ in datum och tid. 5. Välj "Done".

AR

والتاريخ الوقت ضبط

1. اضغط لتشغيل PeepHole Viewer. 2. اضغط مع الاستمرار على ▲ لمدة 3 ثواني.
3. حدد "ضبط" للدخول في وضع الإعداد. 4. اضبط الوقت والتاريخ. 5. حدد "تم".

JP 日時の設定

1. ボタンを押してピープホールビューアの電源を入れます。
2. 3秒間▲を長押しします。3. 「Set」を選択して設定モードにします。
4. 日時を設定します。5. 「Done」を選択します。

TH ตั้งวันที่และเวลา

1. กดเพื่อเปิดเครื่องดูภาพผ่านช่องตามแนว 2. กดปุ่ม ▲ ค้างไว้ 3 วินาที
3. เลือก "ตั้งค่า" เพื่อเข้าสู่โหมดการตั้งค่า 4. ตั้งวันที่และเวลา 5. เลือก "เสร็จ"

ZHT 設定日期與時間

1. 按住此鈕啟動數位貓眼顯示器。2. 按住 ▲ 三秒。
3. 選擇 "Set" 進入設定模式。4. 設定日期與時間。5. 選擇Done。

ZHS 设置日期和时间

1. 按此按钮开启猫眼显示器。2. 按住 ▲ 3秒。3. 选择Set进入设置模式。
4. 设置日期和时间。5. 选择Done。

Installation

1

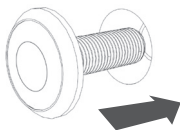

EN Installation

FR Installation

ES Instalación

RU Установка

DE Montage

PT Instalação

IT Installazione

NL Installatie

CS Instalace

SV Installation

AR التثبيت

JP 取付け

TH การติดตั้ง

ZHT 安裝

ZHS 安装

EN Insert PeepHole lens in the outside of the door.

FR Insérez la lentille du judas par l'extérieur de la porte.

ES Inserte la lente de la mirilla hasta que pueda verla en la parte exterior de la puerta.

RU Вставьте глазок в отверстие с внешней стороны двери, чтобы он прошел сквозь нее.

DE Fügen Sie das PeepHole-Objektiv durch die Außenseite der Tür ein.

PT Introduza a lente do visor de forma a que esta entre a partir do lado exterior da porta.

IT Inserire la lente PeepHole in modo da passare attraverso la parte esterna della porta.

NL Plaats de lens zodat deze door de buitenkant van de deur gaat.

CS Objektiv PeepHole prostrčte dveřmi tak, aby se objevil na vnější straně.

SV För in dörrkikarlinsen i utsidan av dörren.

AR أدخل عدسة PeepHole بحيث تمر خلال الجانب الخارجي للباب.

JP ピープホルルのレンズを挿入してドアの外側まで通します。

TH ใส่เลนส์ตามแนวในช่องด้านนอกของประตู

ZHT 將貓眼鏡頭於門外側插入。

ZHS 将猫镜头从门外侧插入。

2-A

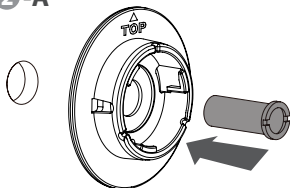

EN For 14mm peephole

Insert the PeepHole barrel through Base Flange and insert both into the hole on the inside of the door.

Tighten the PeepHole Barrel with your fingers.

FR Pour un judas de 14mm

Insérez le canon du judas dans la bride de fixation de la base. Insérez le tout dans le trou, du côté intérieur de la porte.

Serrez le canon du judas à la main.

ES Para una mirilla de 14 mm

Inserte el tubo de la mirilla a través de la brida de base y, después, inserte ambos en el orificio de la parte interior de la puerta.

Ajuste el tubo de la mirilla con los dedos.

RU Для отверстий диаметром 14 мм

Вставьте втулку в фланец, затем вставьте их вместе в отверстие с внутренней стороны двери.

Затяните элементы при помощи пальцев.

DE Für 14 mm Guckloch

Stecken Sie den PeepHole-Zylinder durch den Grundträger und dann beide Teile in das Loch auf der Innenseite der Tür.

Ziehen Sie den PeepHole-Zylinder fingerfest an.

PT Para visores de 14 mm

Introduza o canhão do visor através da falange da base e introduza ambos elementos no buraco pelo lado interior da porta.

Aperte o canhão do visor com os seus dedos.

IT Per spioncino da 14 mm

Inserire l'obiettivo PeepHole attraverso la flangia della base e inserire entrambi nel foro situato nella parte interna della porta.

Serrare l'obiettivo PeepHole con le dita.

NL Voor 14 mm kijkgat

Steek de houder door de onderflens en steek beide in het gat aan de binnenkant van de deur.

Draai de houder met uw vingers aan.

CS Pro otvor 14 mm

Prostrčte trubku PeepHole základovou přírubou a obojí zasuňte do otvoru na vnitřní straně dveří.

Dotáhněte trubku PeepHole pouze pomocí prstů.

SV För 14 mm dörrkikare

För in dörrkikarkolven genom basflänsen och för in båda i hålet på insidan av dörren.

Spänn dörrkikarkolven med fingrarna.

AR

بالنسبة لعنسة peephole مقاس 14 مم

أدخل حاجز PeepHole من خلال الشفة الأساسية وأدخل كلاهما في الفتحة في الجانب الخارجي للباب.

اربط حاجز PeepHole بأصابعك

JP 14mmピープホール用

ピープホールのシリンダをベースフランジに通し、ドアの内側から穴に挿入します。ピープホールのシリンダを指で絞めます。

TH

สำหรับช่องมองขนาด 14 มม.

สอดปลอกเลนส์กับฐานรูวงแหวน

แล้วใส่ส่วนฐานที่ประกอบแล้วเข้าไปในช่องด้านในของประตู

ใช้นิ้วหมุนปลอกเลนส์เข้าที่

ZHT 14mm貓眼鏡頭

先將貓眼套筒穿過機身固定座，接著再一起插入門內側。

用手旋緊貓眼套筒。

ZHS 14mm猫眼

将猫眼套筒穿过机身固定座，然后将两者一起插入门内侧的孔中。

用手旋紧猫眼套筒。

2-B

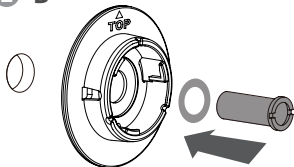

EN For 12mm peephole

Insert the PeepHole barrel through the Washer and Base Flange and insert both into the hole on the inside of the door.

Tighten the PeepHole Barrel with your fingers.

FR Pour un judas de 12mm

Insérez le canon du judas dans la rondelle et la bride de fixation de la base. Insérez le tout dans le trou, du côté intérieur de la porte.

Serrez le canon du judas à la main.

ES Para una mirilla de 12 mm

Inserte el tubo de la mirilla a través de la arandela y de la brida de base y, después, inserte ambos en el orificio de la parte interior de la puerta.

Ajuste el tubo de la mirilla con los dedos.

RU Для отверстий диаметром 12 мм

Вставьте втулку через шайбу в фланец, затем вставьте их в сборе в отверстие с внутренней стороны двери.

Затяните элементы при помощи пальцев.

DE Für 12mm Guckloch

Stecken Sie den PeepHole-Zylinder durch die Unterlegscheibe und den Grundträger und dann beide Teile in das Loch auf der Innenseite der Tür.

Ziehen Sie den PeepHole-Zylinder fingerfest an.

PT Para visores de 12 mm

Introduza o canhão do visor através da arruela e da falange da base e introduza ambos elementos no buraco pelo lado interior da porta.

Aperte o canhão do visor com os seus dedos.

IT Per spioncino da 12 mm

Inserire l'obiettivo PeepHole attraverso la rondella e la flangia della base e inserire entrambi nel foro situato nella parte interna della porta.

Serrare l'obiettivo PeepHole con le dita.

NL Voor 12 mm kijkgat

Steek de houder door het onderlegplaatje en de onderflens en steek beide in het gat aan de binnenkant van de deur.

Draai de houder met uw vingers aan.

CS Pro otvor 12 mm

Prostrčte trubku PeepHole podložkou a základovou přírubou a obojí zasuňte do otvoru na vnitřní straně dveří.

Dotáhněte trubku PeepHole pouze pomocí prstů.

SV För 12 mm dörrkikare

För in dörrkikarkolven genom brickan och basflänsen och för in båda i hålet på insidan av dörren.

Spänn dörrkikarkolven med fingrarna.

AR

بالنسبة لعدسة peephole مقاس 12 مم
أدخل حاجز PeepHole من خلال الغاسلة والشفة الأساسية
وأدخل كلاهما في الفتحة في الجانب الخارجي للباب.
اربط حاجز PeepHole بأصابعك

JP 12mmピープホール用

ピープホールのシリンダをワッシャおよびベースフランジに通し、ドアの内側から穴に挿入します。

ピープホールのシリンダを指で絞めます。

TH

สำหรับช่องมองขนาด 12 มม.

สอดปลอกเลนส์กับแหวนรองและฐานรูปวงแหวน
แล้วใส่ส่วนฐานที่ประกอบแล้วเข้าไปในช่องด้านในของประตู
ใช้นิ้วหมุนปลอกเลนส์เข้าที่

ZHT 12mm貓眼套筒

先將貓眼套筒穿過墊圈與機身固定座，
接著再一起插入門內側的孔中。
用手旋緊貓眼套筒。

ZHS 12 mm猫眼

將猫眼套筒穿過墊圈和机身固定座，然
后将它们一起插入门内侧的孔中。
用手旋紧猫眼套筒。

3

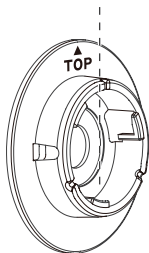

IT Quando l'obiettivo è in posizione, ruotare la flangia della base finché l'icona TOP (SUPERIORE) si trova a ore 12 (verticale).

NL Als de houder strak zit, draait u aan de onderflens tot het pictogram TOP bovenaan staat (vertikaal).

CS Po dotažení trubky otočte základovou přírubu tak, aby byla značka TOP nahore je ve 12 hodin (vertikální).

SV När kolven sitter ordentligt, vrid på basflänsen tills TOP-ikonen befinner sig i läget klockan 12 (vertikalt).

AR عندما يكون الحاجز محكمًا، أدر الشفة الأساسية إلى أن يكون الرمز TOP (أعلى) في اتجاه الساعة ١٢ (رأسي).

JP シリンダをびったり装着してから、TOPアイコンが12時の方向(垂直)になるようにベースフランジを回転しませず。

TH เมื่อปลอกเลนส์แน่นเข้าที่แล้วจึงหมุนฐานรูปวงแหวนให้ไอคอนด้านบนอยู่ที่ตำแหน่ง 12 นาฬิกา (แนวตั้ง)

ZHT 當貓眼套筒比較緊時，旋轉機身固定座，直到“TOP”圖示位於12點鐘方向（垂直位置）。

ZHS 当套筒比较紧时，旋转机身固定座，直至TOP图标位于12点钟位置（垂直）。

EN When the barrel is snug, rotate the Base Flange until the TOP icon is at 12 o'clock (vertical).

FR Lorsque le canon est serré, tournez la bride de fixation de la base jusqu'à ce que l'icône TOP se trouve à 12 heures (à la verticale).

ES Cuando el tubo esté ajustado, gire la brida de base hasta que el icono TOP esté en posición vertical.

RU После того, как элементы конструкции затянуты, поверните фланец так, чтобы стрелка была направлена вертикально вверх (в положение «12 часов»).

DE Ist der Zylinder fest eingesetzt, drehen Sie den Grundträger, bis sich das TOP-Symbol in der 12-Uhr-Position (vertikal) befindet.

PT Quando o canhão estiver firme, rode a falange da base até que o ícone TOP (TOPO) esteja da posição das 12 horas (vertical).

4

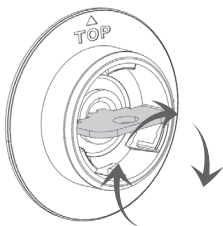

IT Utilizzare lo strumento di serraggio in dotazione per serrare l'obiettivo PeepHole.

NL Gebruik het meegeleverde aandraag gereedschap om de houder aan te draaien.

CS Trubku PeepHole dotáhněte pomocí dodávaného nástroje.

SV Använd det medföljande åtdragningsverktyget för att spänna dörrkikarkolven.

AR استخدم أداة الربط المضمنة لربط حاجز PeepHole.

JP 付属の締め付け工具を使用してピープホールのシリンダをしっかりと固定します。

TH ใช้แผ่นหมุนปลอกเลนส์ที่ให้มาในกล่อง หมุนจนปลอกเลนส์แน่นเข้าที่

ZHT 使用包裝內含的安裝工具將貓眼套筒旋緊。

ZHS 使用隨附的緊固工具旋緊貓眼套筒。

EN Use the Tightening Tool included to tighten the PeepHole barrel.

FR Utilisez l'outil de serrage fourni pour serrer le canon du judas.

ES Utilice la herramienta de ajuste incluida para apretar el tubo de la mirilla.

RU Затяните элементы при помощи инструмента для затяжки.

DE Ziehen Sie den PeepHole-Zylinder mit dem beigefügten Befestigungswerkzeug fest an.

PT Utilize a ferramenta de aperto incluída para apertar o canhão do visor.

5

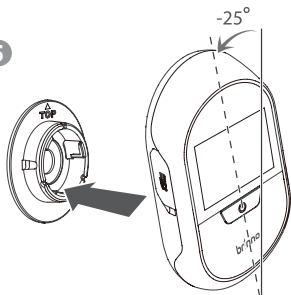

IT Tenere PeepHole Viewer a -25 gradi in senso antiorario e inserirlo sulla flangia della base.

NL Houd de viewer onder een hoek van -25 graden linksom en steek hem op de onderflens.

CS Kukátko PeepHole otočte o 25 stupňů proti směru hodin a poté zasuňte do základové příruby.

SV Håll dörrkikaren i -25 graders motsols läge och för in den i basflänsen.

AR

أمسك PeepHole Viewer بزاوية 25 درجة عكس اتجاه عقارب الساعة وأدخله في الشفة الأساسية.

JP ピープホールビューアを反時計方向に25度傾けてベースフランジに挿入します。

TH ถือเครื่องดูภาพผ่านช่องตาแมวให้อยู่ในตำแหน่งทวนเข็มนาฬิกา -25 องศาแล้วใส่เข้าฐานรูปวงแหวน

ZHT 將數位電子貓眼以逆時針方向-25度插入機身固定座。

ZHS 將猫眼显示器从逆时针方向-25度位置插入机身固定座。

EN Hold the PeepHole Viewer at a -25 degree counter-clockwise position and insert it onto Base Flange.

FR Maintenez la visionneuse de judas à -25 degrés, en position anti-horaire, et insérez-la dans la bride de fixation de la base.

ES Incline ligeramente (25 grados) la Mirilla digital hacia la izquierda en sentido contrario a las agujas del reloj e insértela en la brida de base.

RU Поверните PeepHole Viewer относительно вертикали против часовой стрелки на угол 25° и вставьте его во фланец.

DE Halten Sie den PeepHole-Türspion in einem -25-Grad-Winkel entgegen dem Uhrzeigersinn und stecken Sie ihn auf den Grundträger.

PT Segure no Visualizador de porta numa posição deslocada 25 graus no sentido contrário aos ponteiros do relógio e introduza-o na falange da base.

6

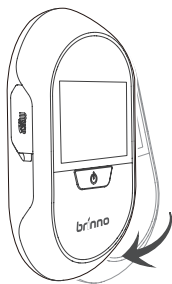

IT Ruotare PeepHole Viewer in senso orario finché non si blocca in posizione.

NL Draai de viewer naar rechts tot hij op zijn plaats klikt.

CS Otočením po směru hodin kukátko PeepHole zajistíte na místě.

SV Vrid dörrkikaren medsols tills den låses på plats.

EN Rotate the PeepHole Viewer clockwise until horizontal and you feel it lock in place.

FR Tournez la visionneuse de judas vers la droite, jusqu'à ce qu'elle se verrouille en place.

ES Gire la Mirilla digital hacia la derecha hasta que encaje en su lugar.

RU Поверните корпус PeepHole Viewer по часовой стрелки до щелчка.

DE Drehen Sie den PeepHole-Türspion im Uhrzeigersinn, bis er einrastet.

PT Rode o Visualizador de porta no sentido dos ponteiros do relógio até que este encaixe na posição.

AR ادر PeepHole Viewer في اتجاه عقارب الساعة حتى يستقر في مكانه.

JP ピープホールビューアを時計回りに、正しい位置に固定されるまで回転しませす。

TH หมุนเครื่องดูภาพผ่านช่องดาดมวดามเข็มนาฬิกาจนล็อกเข้าที่

ZHT 往順時針方向旋轉數位電子貓眼至垂直位置，使其固定。

ZHS 顺时针旋转猫眼显示器，直至其固定到位。

7

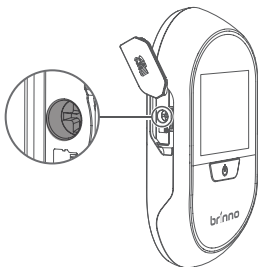

EN Use the screwdriver to tighten the Locking Screw.
You are now ready to turn the PeepHole Viewer on.

FR Utilisez le tournevis pour serrer la vis de verrouillage.
Vous êtes maintenant prêt à mettre la visionneuse de judas sous tension.

ES Utilice el destornillador para apretar el tornillo de bloqueo.
Ahora ya puede encender la Mirilla digital.

RU Затяните крепежный винт с помощью отвертки.
PeepHole Viewer готов к использованию.

DE Ziehen Sie die Verriegelungsschraube mit dem Schraubendreher fest an.
Sie können den PeepHole-Türspion jetzt einschalten.

PT Utilize uma chave de parafusos para apertar o parafuso de segurança.
Agora está pronto para ligar o seu Visualizador de Porta.

IT Utilizzare il cacciavite per serrare la vite di serraggio.

Ora è possibile accendere PeepHole Viewer.

NL Gebruik de schroevendraaier om de borgschroef vast te draaien.

U kunt de viewer nu inschakelen.

CS Šroubovákem dotáhněte pojistný šroub.
Nyní můžete kukátko PeepHole zapnout.

SV Använd skruvmejseln för att spänna låsskruven.

Nu är du redo att sätta på dörrkikaren.

AR استخدم مفكاً لربط برغي الربط.
.PeepHole Viewer أنت الآن جاهز لتشغيل

JP ドライバーを使用して固定ねじを締めつけます。
ピープホールビューアの電源をオンにすることができます。

TH ใช้ไขควงขันสกรูล็อกให้แน่น

ตอนนี้คุณก็พร้อมจะเปิดเครื่องดูภาพผ่านช่องตามวูโงางานได้นแล้ว

ZHT 使用螺絲起子將固定螺絲鎖緊
此時即可開始使用數位電子貓眼了。

ZHS 使用螺丝刀拧紧锁定螺丝
现在，您可以开启猫眼显示器了。

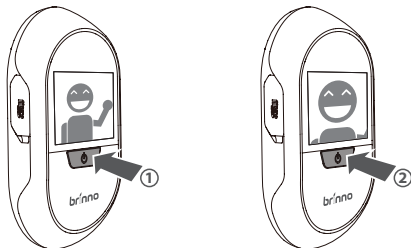

EN Basic Operation

1. Hold power button for 1 second to see "Regular" image.
 2. Press power button again to change the viewing modes to see "Zoom" image .
- ⚠ LCD display will turn off automatically after 10 seconds to conserve battery life.

FR Fonctionnement de base

1. Appuyez sur le bouton d'alimentation, une image "standard" s'affiche.
 2. Appuyez à nouveau sur le bouton d'alimentation pour modifier le mode d'affichage et obtenir une image "zoomée".
- ⚠ L'écran LCD s'éteint automatiquement après 10 secondes pour économiser la consommation des piles.

ES Funcionamiento básico

1. Pulse el botón de encendido para ver una imagen "normal".
 2. Vuelva a pulsar el botón de encendido para cambiar el modo de visualización y ver una imagen "ampliada"
- ⚠ La pantalla LCD se apagará automáticamente transcurridos 10 segundos para ahorrar energía.

RU Основные операции

1. Нажмите на кнопку включения питания, чтобы увидеть изображение.
 2. Нажмите на кнопку включения питания еще раз, чтобы увеличить масштаб изображения.
- ⚠ Дисплей отключится автоматически через 10 секунд для сохранения заряда батареи.

DE Grundbetrieb

1. Betätigen Sie den Ein/Ausschalter, um ein „normales“ Bild anzuzeigen.
 2. Betätigen Sie erneut den Ein / Ausschalter, um den Sichtmodus zu ändern und ein „vergrößertes“ Bild anzuzeigen.
- ⚠ Der LCD-Bildschirm schaltet sich nach 10 Sekunden automatisch aus, um Batteriestrom zu sparen.

PT Operações básicas

1. Pressione o botão de alimentação para ver uma imagem "Regular".
 2. Pressione o botão de alimentação novamente para alterar o modo de visualização para ver uma imagem "Aumentada".
- ⚠ ecrã LCD desligar-se-á automaticamente depois de 10 segundos para preservar a energia das pilhas.

IT Funzionamento di base

1. Premere il tasto di alimentazione per vedere un'immagine "regolare".
2. Premere di nuovo il tasto di alimentazione per modificare la modalità di visualizzazione e vedere un'immagine "zumata".

⚠ Il display LCD si spegne automaticamente dopo 10 secondi per preservare la carica della batteria.

NL Basishandelingen

1. Druk op de aan / uit-knop voor een "standaardbeeld".
2. Druk nogmaals op de aan / uit-knop om de weergavemodus te veranderen naar een "ingezoomd" beeld.

⚠ Het LCD-scherm schakelt automatisch na 10 seconden uit om de batterij te sparen.

CS Základy použití

1. Stiskem tlačítka napájení zobrazíte normální obraz.+
2. Po dalším stisku se zobrazí zvětšený obraz.

⚠ Po 10 sekundách se LCD displej automaticky vypne, aby se nevybíjely baterie.

SV Grundläggande användning

1. Tryck på strömknappen för att visa en "normal" bild.
2. Tryck en gång till på strömknappen för att ändra visningsläge och visa en "zoomad" bild.

⚠ LCD-displayen stängs av automatiskt efter 10 sekunder för att spara batteriström.

AR

التشغيل الأساسي

1. اضغط على زر التشغيل لمشاهدة صورة "معتاد".
 2. اضغط على زر الطاقة مرة أخرى لتغيير وضع العرض لمشاهدة صورة "تم التكبير/التصغير".
- ⚠ سيتم إيقاف تشغيل شاشة LCD تلقائيًا بعد 10 ثواني للحفاظ على طاقة البطارية.

JP 基本操作

1. 電源ボタンを押すと「通常」画像が表示されます。
2. 電源ボタンを再度押すと、標示モードが「ズーム」画像になります。

⚠ 液晶画面は10秒後に自動的にオフになり、バッテリーを節約します。

TH การทำงานขั้นพื้นฐาน

1. กดปุ่มเปิดเครื่องเพื่อดูภาพ "ปกติ"
2. กดปุ่มเปิดเครื่องอีกครั้ง เพื่อเปลี่ยนโหมดการดูเป็นดูภาพ "ขยาย"

⚠ จอ LCD จะปิดเองโดยอัตโนมัติ หลังจากเปิดใช้ 10 วินาที เพื่อประหยัดพลังงานจากแบตเตอรี่

ZHT 基本操作

1. 按下電源鍵，顯示一般影像。
2. 再次按下電源鍵可切換觀看模式，以觀看 "放大"的影像。

⚠ 為節省電池電量，液晶顯示螢幕將會在十秒後自動關閉。

ZHS 基本操作

1. 按电源按钮，显示一个“常规”影像。
2. 再次按电源按钮可切换观看模式，以观看“缩放”的影像。

⚠ 为节省电池电量，液晶显示屏将在10秒后自动关闭。

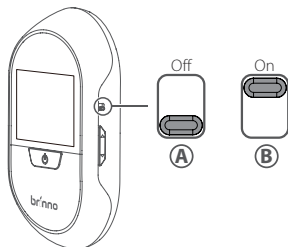

EN Brightness Enhancement

When outside environment is too dark to see, you can turn on Low Light Level Enhance mode, it will increase the image brightness.

A. Off **B.** On

FR Optimisation de la luminosité

Lorsque l'environnement extérieur est trop sombre, activez le mode d'Optimisation de la luminosité pour augmenter la luminosité des images.

A. Off **B.** On

ES Optimización de la luminosidad

Cuando el entorno exterior sea demasiado oscuro para ver correctamente, active el modo de optimización de la luminosidad para que la imagen se muestre con más claridad.

A. Off **B.** On

RU Увеличение яркости при низкой освещенности

При низком уровне наружного освещения, вы можете включить режим увеличения яркости при помощи соответствующего переключателя.

A. Режим увеличения яркости выключен.

B. Режим увеличения яркости включен.

DE Helligkeitsverstärkung

Ist die Außenumgebung zu dunkel, um etwas zu sehen, schalten Sie die Helligkeitsverstärkung ein, um das Bild aufzuhellen.

A. Off **B.** On

PT Melhoramento do brilho

Quando o ambiente exterior for demasiado escuro para ver, ligue o modo de Melhoramento do brilho para aumentar a luminosidade da imagem.

A. Off **B.** On

IT Brightness Enhancement (Miglioramento luminosità)

Quando l'ambiente esterno è eccessivamente buio, attivare la modalità Brightness Enhancement (Miglioramento luminosità) per aumentare la luminosità delle immagini.

A. Off **B.** On

NL helderheid versterken

Als het buiten te donker is om te zien, schakelt u de modus Helderheid versterken in om de helderheid van het beeld te verbeteren.

A. Off **B.** On

CS Zvýšení jasu

Pokud je za dveřmi tma a není dobře vidět, režim zvýšení jasu zlepšuje kvalitu obrazu.

A. Off **B.** On

SV Förstärkning av ljusstyrka

När det är för mörkt utomhus för att du ska kunna se något, kan du öppna läget för förstärkning av ljusstyrka för att öka bildens ljusstyrka.

A. Off **B.** On

AR

تحسين السطوع

عندما تكون البيئة الخارجية مظلمة جدًا للمشاهدة، قم بتشغيل وضع تحسين السطوع لزيادة سطوع الصورة.

On **B** Off **A**

JP 輝度調整

戶外が暗すぎる場合、輝度調整モードをオンにして画像の輝度を上げます。

A. Off **B.** On

TH การปรับเพิ่มความสว่าง

เมื่อด้านนอกมืดเกินกว่าจะมองเห็นได้

ให้เปิดโหมดปรับเพิ่มความสว่าง เพื่อเพิ่มความสว่างให้ภาพ

A. Off **B.** On

ZHT 亮度增强

當門外環境太暗而看不清楚時，可以開啟亮度增強模式來提高影像亮度。

A. Off **B.** On

ZHS 亮度增强

当门外环境太暗而看不清楚时，可以开启亮度增强模式以提高影像亮度。

A. Off **B.** On

Advanced Insert Micro SD card

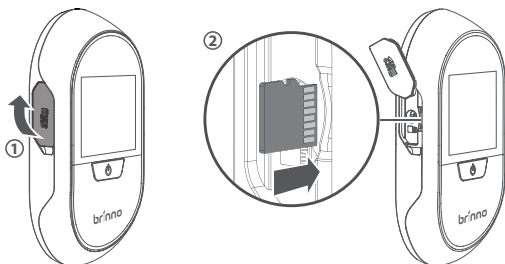

EN Insert Micro SD card

1. Open rubber cover. **2.** Insert Micro SD card.

⚠ Micro SD card doesn't include in package. The maximum size supports upto 32 GB, recommend is 8 GB.

FR Insertion de la carte Micro SD

1. Ouvrez le couvercle en caoutchouc. **2.** Insérez la carte Micro SD.

⚠ La carte Micro SD n'est pas incluse dans l'emballage. La visionneuse de judas prend en charge une carte Micro SD de maximum 32 Go. La capacité recommandée est de 8 Go.

ES Insertar la tarjeta Micro SD

1. Abra la tapa de goma. **2.** Insertar la tarjeta Micro SD

⚠ La tarjeta Micro SD no se incluye en el paquete. La Mirilla digital admite un tamaño máximo de tarjeta Micro SD de hasta 32 GB; el tamaño recomendado es de 8 GB.

RU становка карты памяти Micro SD

1. Откройте резиновую заглушку. **2.** Вставьте карту памяти Micro SD.

⚠ Карта памяти Micro SD не входит в комплект поставки. PeepHole Viewer поддерживает карты памяти объемом до 32 ГБ, рекомендованный объем карты памяти 8 ГБ.

DE Einfügen der microSD-Karte

1. Öffnen Sie die Gummiabdeckung. **2.** Fügen Sie die microSD-Karte ein.

⚠ Die microSD-Karte ist nicht im Lieferumfang enthalten. Der PeepHole-Türspion unterstützt microSD-Karten bis zu einer Kapazität von 32 GB, wobei 8 GB empfohlen werden.

PT Introduzir o cartão Micro SD

1. Abra a tampa de borracha. **2.** Introduza o cartão Micro SD.

⚠ O cartão Micro SD não se encontra incluído na embalagem. O Visualizador de Porta suporta tamanhos de cartão Micro SD até um máximo de 32 GB, sendo que o tamanho recomendado é de 8 GB.

IT Avanzate Inserimento della scheda micro SD

1. Aprire il coperchio in gomma. 2. Inserire la scheda micro SD.

⚠ La scheda micro SD non è inclusa nella confezione. PeepHole Viewer supporta schede micro SD fino ad un massimo di 32 GB. Il formato consigliato è 8 GB.

NL Micro-SD-kaart plaatsen

1. Open de rubber klep. 2. Steek de Micro-SD-kaart er in.

⚠ Een microSD-kaart is niet meegeleverd. De viewer ondersteunt micro-SD-kaarten van maximaal 32 GB, de aanbevolen grootte is 8 GB.

CS Vložení karty Micro SD

1. Otevřete pryžovou krytku. 2. Vložte kartu Micro SD.

⚠ Karta Micro SD není součástí balení. Kukátko PeepHole podporuje karty Micro SD o kapacitě až 32 GB, doporučujeme 8 GB.

SV Sätta in Micro SD-kort

1. Öppna gummiluckan. 2. Sätt in Micro SD-kortet.

⚠ Micro SD-kortet ingår inte i paketet. Dörrkikaren stöder upp till max. 32 GB Micro SD-kortstorlek. Rekommenderad storlek är 8 GB.

AR أدخل بطاقة Micro SD

1. افتح الغطاء المطاطي. 2. أدخل بطاقة Micro SD.

⚠ بطاقة Micro SD غير مضمنة في العبوة. يدعم PeepHole Viewer ما يصل إلى 32 جيجا بايت كحد أقصى من حجم بطاقة Micro SD. الحجم الموصى به 8 جيجا بايت

JP Micro SDカードの挿入

1. ゴムのカバーを開きます。2. Micro SDカードを挿入します。

⚠ Micro SDカードはパッケージに含まれていません。ピープホールビューアは最高32 GBのMicro SDカードをサポートしていますが8 GBを推奨しています。

TH ใส่การ์ด Micro SD

1. เปิดฝาครอบยางออก 2. ใส่การ์ด Micro SD

⚠ การ์ด Micro SD ไม่ได้ให้มาในกล่อง
เครื่องดูภาพผ่านช่องตาแมวนี้รองรับความจุของการ์ด Micro SD ได้สูงสุด
32GB แต่แนะนำให้ใช้ความจุ 8GB

ZHT 插入Micro SD卡

1. 打開橡膠蓋。2. 插入Micro SD卡

⚠ 產品包裝並無提供Micro SD卡。數位電子貓眼的Micro SD卡最大支援到32GB，建議容量則為8GB。

ZHS 插入Micro SD卡

1. 打开橡胶盖。2. 插入Micro SD卡。

⚠ 产品包中不提供Micro SD卡。猫眼显示器支持最大32 GB的Micro SD卡，推荐容量是8GB。

Advanced Image Recording

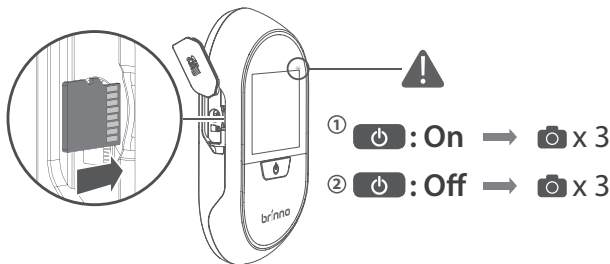

EN Image Recording

PeepHole viewer will record 3 pictures at below status:

1. Power on. **2.** Power off.

⚠ When LED indicator lights on, the image is transferring to Micro SD card!

FR Enregistrement d'images

La visionneuse de judas enregistre 3 images dans les statuts suivants :

1. Mise sous tension **2.** Mise hors tension

⚠ Lorsque le voyant s'allume, l'image est le transfert de la carte Micro SD!

ES Grabación de imágenes

La Mirilla digital graba tres imágenes en el siguiente estado:

1. Encendido **2.** Apagado

⚠ Cuando se enciende el LED indicador de encendido, la imagen se transfiere a la tarjeta Micro SD!

RU Запись изображений

PeepHole Viewer сохраняет по три изображения при следующих действиях:

1. Включение устройства. **2.** Выключение устройства.

⚠ Когда светодиодный индикатор горит, изображения передаче карт Micro SD!

DE Bildaufnahme

Der PeepHole-Türspion nimmt während folgender Aktivitäten 3 Bilder auf:

1. Einschalten **2.** Ausschalten

⚠ Wenn die LED-Anzeige leuchtet auf, wird das Bild auf Micro SD-Karte übertragen!

PT Gravação de imagem

O Visualizador de porta grava 3 imagens durante os seguintes estados:

1. Ligado **2.** Desligado

⚠ Quando luzes LED indicador, a imagem está transferindo para cartão Micro SD!

IT Registrazione immagine

PeepHole Viewer registra 3 immagini nel seguente stato:

1. Accensione
2. Spegnimento

⚠ Quando il LED si illumina, l'immagine è il trasferimento su scheda Micro SD!

NL Beeld opnemen

De viewer legt drie beelden vast tijdens de volgende staten:

1. Inschakelen
2. Uitschakelen

⚠ Als indicator LED op, wordt het beeld overbrengen naar Micro SD-kaart!

CS Záznam obrázu

Kukátko PeepHole zaznamená 3 obrázky v níže uvedených situacích:

1. Při zapnutí
2. Při vypnutí

⚠ Když LED indikátory na, obraz přenáší na Micro SD kartu!

SV Bildinspelning

Dörrkikaren spelar in 3 bilder i följande läge:

1. Ström på
2. Ström av

⚠ När LED lyser på, bilden överförs till Micro SD-kort!

AR

تسجيل صورة

يسجل PeepHole Viewer ثلاث صور أثناء الحالة التالية:

1. تشغيل الطاقة
2. إيقاف الطاقة

⚠ عندما الصمام أضواء مؤشر على، ونقل الصورة إلى بطاقة SD مايكرو! ق على، ونقل

الصورة إلى بطاقة SD مايكرو!

JP 画像録画

ピープホールビューアでは以下の状況で3つの画像を録画できます。

1. 電源オン
2. 電源オフ

⚠ のインジケータLEDが点灯した場合、イメージはマイクロSDカードに転送しています！

TH บันทึกภาพ

เครื่องดูภาพผ่านช่องตาแมวบันทึกภาพได้ 3 ภาพ ขณะอยู่ในสถานะดังนี้:

1. เปิดเครื่อง
2. ปิดเครื่อง

⚠ เมื่อไฟ LED ตัวบ่งชี้บนภาพจะถูกถ่ายโอนไปยังการ์ด Micro SD!

ZHT 錄製影像

數位電子貓眼在下列情況中會記錄三張圖片:

1. 打開電源
2. 關閉電源

⚠ 當LED指示燈亮起表示圖像正傳送到Micro SD卡!

ZHS 影像录制

猫眼显示器在下列状态下拍摄3张图片:

1. 打开电源
2. 关闭电源

⚠ 当LED指示灯亮起表示图像正传送到Micro SD记忆卡!

Advanced Playback

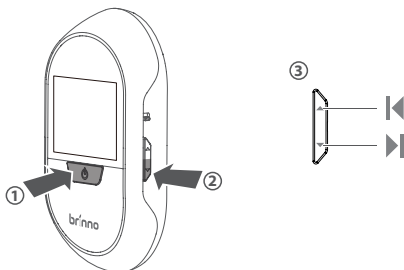

EN Playback

1. Turn on PeepHole Viewer. **2.** Press "Down" button to watch playback images. **3.** Press "Up" and "Down" button to review images.

⚠ After 10 seconds of inactivity you will leave playback mode.

FR Lecture

1. Mettez la visionneuse de judas sous tension. **2.** Appuyez sur ▼ pour afficher les images enregistrées sur la carte mémoire. **3.** Appuyez sur ▲ : Précédent ou ▼ : Suivant

⚠ Après 10 secondes d'inactivité, l'appareil quitte automatiquement le mode lecture.

ES Reproducción

1. Encienda la Mirilla digital. **2.** Pulse ▼ para ver las imágenes grabadas en la tarjeta de memoria. **3.** Pulse ▲ : anterior o ▼ : siguiente

⚠ Después de 10 segundos de inactividad, el dispositivo sale del modo de reproducción.

RU Просмотр

1. Нажмите кнопку включения питания PeepHole Viewer. **2.** Нажмите кнопку «вниз» ▼ для просмотра изображений, сохраненных на карте памяти. **3.** Нажмите кнопку «вверх» ▲ для просмотра предыдущего изображения или кнопку «вниз» ▼ для просмотра следующего изображения.

⚠ Через 10 секунд после прекращения активности, устройство выйдет из режима просмотра.

DE Wiedergabe

1. Schalten Sie den PeepHole-Türspion ein. **2.** Drücken Sie ▼ um die mit der Speicherkarte aufgenommenen Bilder anzuzeigen. **3.** Drücken Sie ▲ : Vorheriges Bild oder ▼ : Nächstes Bild

⚠ Wird das Gerät 10 Sekunden lang nicht bedient, beendet es automatisch den Wiedergabemodus.

PT Reprodução

1. Ligue o Visualizador de Porta. **2.** Pressione ▼ para ver as imagens gravadas no cartão de memória. **3.** Pressione ▲ : Anterior ou ▼ : Seguinte

⚠ Depois de 10 segundos de inatividade, o dispositivo automaticamente sai de modo de reprodução.

IT Riproduzione

1. Accendere PeepHole Viewer.
 2. Premere ▼ per visualizzare le immagini registrate sulla scheda di memoria.
 3. Premere ▲ : precedente o ▼ : successivo
- ⚠ Dopo 10 secondi di inattività, il dispositivo esce automaticamente dalla modalità di riproduzione.

NL weergave

1. Schakel de viewer in.
 2. Druk op ▼ om de beelden te bekijken die op de geheugenkaart zijn vastgelegd.
 3. Druk op ▲ : Vorige of ▼ : Volgende
- ⚠ Na 10 seconden inactiviteit verlaat het apparaat de weergavemodus automatisch.

CS Přehrávání

1. Zapněte kukátko PeepHole.
 2. Stiskem ▼ zobrazte obrázky uložené na paměťové kartě.
 3. Stiskněte ▲ : Předchozí nebo ▼ : Následující
- ⚠ Po 10 sekundách nečinnosti se režim přehrávání automaticky ukončí.

SV Uppspelning

1. Sätt på dörrkikaren.
 2. Tryck på ▼ för att titta på bilder som är inspelade på minneskortet.
 3. Tryck på ▲ : Föregående eller ▼ : Nästa
- ⚠ Efter 10 sekunders inaktivitet lämnar enheten automatiskt uppspelningsläget.

AR

تشغيل

1. قم بتشغيل PeepHole Viewer.
2. اضغط على ▼ لعرض الصور المسجلة على بطاقة الذاكرة.
3. اضغط على ▲ : السابق أو ▼ : التالي

⚠ بعد 10 ثوانٍ من عدم الاستخدام، سيقوم الجهاز تلقائيًا بالخروج من وضع التشغيل.

JP 再生

1. ピープホールビューアの電源を入れます。
2. ▼を押してメモ리카ードに保存された画像を表示します。
3. ▲を押すと前の画像、▼を押すと次の画像が表示されます。

⚠ 操作しない時間が10秒過ぎると、再生モードは自動的に終了します。

TH การเล่นภาพ

1. เปิดเครื่องดูภาพผ่านช่องตามแนว
 2. กดปุ่ม ▼ ดูภาพที่บันทึกไว้ในการ์ดหน่วยความจำ
 3. กดปุ่ม ▲ : ก่อนหน้า หรือ ▼ : ถัดไป
- ⚠ หลังจากไม่มีการใช้งานนาน 10 วินาที เครื่องจะออกจากโหมดการเล่นภาพเองโดยอัตโนมัติ

ZHT 回放

1. 按下電源鍵，開啟數位電子貓眼。
 2. 按▼查看儲存卡中錄製的影像。
 3. 按▲：上一個，或▼：下一個
- ⚠ 閒置十秒後，設備會自動退出回放模式。

ZHS 回放

1. 开启猫眼显示器。
 2. 按▼查看存储卡中录制的影像。
 3. 按▲：上一个，或▼：下一个
- ⚠ 闲置10秒后，设备自动退出回放模式。

Accessories Motion Activated Sensor (MAS100G)

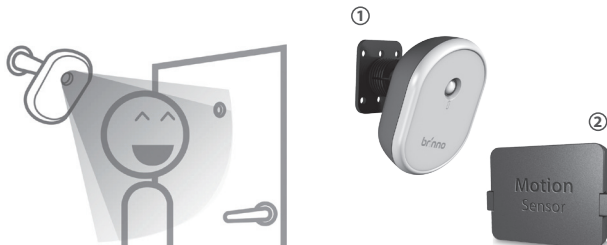

EN Motion Activated Sensor (MAS100G)

Installing **Motion Activated Sensor**, the PeepHole Viewer will record images when visitor come close to your door, so even you are not at home, you will know who came to your house.

1. Motion detect sensor **2.** Receiver

⚠ Please install Micro SD card into PeepHole Viewer before using this accessory.

FR Capteur activé par mouvement (MAS100G)

Lorsqu'un capteur activé par mouvement est installé, la visionneuse de judas enregistre les images dès qu'une personne s'approche de votre porte. Même si vous n'êtes pas à la maison, vous saurez si quelqu'un est venu chez vous.

1. Capteur de détection de mouvement **2.** Récepteur

⚠ Veuillez installer une carte Micro SD dans la visionneuse de judas avant d'utiliser cet accessoire.

ES Sensor de activación por movimiento (MAS100G)

Cuando esté instalado un sensor de activación por movimiento, la Mirilla digital grabará imágenes cada vez que una persona se acerque a la puerta. Así que aunque no esté en casa, sabrá quién la visita **1.** Sensor de activación por movimiento **2.** Receptor

⚠ Instale una tarjeta Micro SD en la Mirilla digital antes de usar este accesorio.

RU Аксессуары Датчик движения (MAS100G)

Пожалуйста, установите карту памяти Micro SD в корпус видеомонитора PeepHole Viewer, прежде чем использовать этот аксессуар. При использовании Датчика движения, видеомонитор сохраняет изображение, если кто-то подходит к вашей двери. Даже если вас нет дома, вы будете знать, кто приходил к вам. **1.** Сенсор движения. **2.** Приемник.

⚠ Пожалуйста, установите карту памяти Micro SD в PeepHole Viewer перед использованием этого аксессуара.

DE Sensor für Bewegungserkennung (MAS100G)

Ist ein Sensor für Bewegungserkennung eingebaut, macht der PeepHole-Türspion Aufnahmen, sobald sich jemand Ihrer Tür nähert. Auch wenn Sie nicht zu Hause sind, wissen Sie auf diese Weise, wer vor Ihrer Haustür stand. **1.** Sensor für Bewegungserkennung **2.** Empfänger

⚠ Installieren Sie bitte eine microSD-Karte im PeepHole-Türspion, bevor Sie dieses Zubehör verwenden.

PT Sensor Activado por Movimento (MAS100G)

Quando é instalado um Sensor Activado por Movimento, o Visualizador de Porta grava as imagens quando uma pessoa se aproxima da sua porta. Mesmo quando não se encontra em casa, poderá saber quem esteve à porta de sua casa **1.** Sensor de detecção de movimento **2.** Receptor

⚠ Por favor, instale o cartão Micro SD no Visualizador de Porta antes de utilizar este acessório.

IT Sensore attivato da movimento (MAS100G)

Quando si installa un sensore attivato da movimento, PeepHole Viewer registra le immagini ogni volta che una persona si avvicina alla porta. Pertanto, anche quando non si è in casa, si sa chi ha suonato alla porta. **1.** Sensore di rilevamento movimento **2.** Ricevitore

⚠ Inserire una scheda micro SD in PeepHole Viewer prima di usare questo accessorio.

NL Door beweging geactiveerde sensor (MAS100G)

Als een Motion Activated Sensor is geïnstalleerd, legt de viewer beelden vast telkens wanneer iemand in de buurt van de deur komt. Dus ook als u niet thuis bent geweest, weet u toch wie er aan de deur zijn geweest. **1.** Sensor voor bewegingsdetectie **2.** Ontvanger

⚠ Steek een micro-SD-kaart in de viewer voordat u dit accessoire gebruikt.

CS Detektor pohybu (MAS100G)

Pokud je instalován detektor pohybu, kukátko PeepHole zaznamená obrázek vždy, když se někdo přiblíží ke dveřím. Takže i pokud nejste doma, dozvíte se, kdo vás navštívil.

1. Detektor pohybu **2.** Přijímač

⚠ Před použitím tohoto příslušenství vložte do kukátka PeepHole kartu Micro SD.

SV Rörelseaktiverad sensor (MAS100G)

När en rörelseaktiverad sensor är installerad, spelar dörrkikaren in bilder varje gång en person närmar sig din dörr. Även om du inte är hemma kommer du att veta vem som kom hem till dig.

1. Rörelsedetekteringsensor **2.** Mottagare

⚠ Installera ett Micro SD-kort i dörrkikaren innan du använder detta tillbehör.

AR (MAS100G) النشطة الحركة مستشعر

عند تثبيت مستشعر الحركة النشطة، يقوم PeepHole Viewer بتسجيل الصور حينما يقترب شخص من الباب. لذا، حتى إذا كنت خارج البيت، ستعرف من جاء لمنزلك. **1.** مستشعر الحركة النشطة **2.** جهاز استقبال

⚠ يرجى تثبيت بطاقة Micro SD في PeepHole Viewer قبل استخدام هذا الملحق.

JP 動作検知センサー(MAS100G)

動作検知センサーが設置されている場合、ピープホールビューアは近づく人を検知して画像を録画します。外出中であっても、だれが家を訪ねてきたか後から知ることができます。 **1.** 動作検知センサー **2.** 受信機

⚠ このアクセサリを使用する前に、ピープホールビューアをにMicro SDカードを挿入してください。

TH เซ็นเซอร์ตรวจจับความเคลื่อนไหว (MAS100G)

เมื่อติดตั้งเซ็นเซอร์ตรวจจับความเคลื่อนไหวแล้ว

เครื่องดูภาพผ่านช่องดาดแมงจะบันทึกภาพทุกครั้งที่มีคนเข้าใกล้ประตูของคุณ ดังนั้นแม้จะไม่อยู่บ้านคุณก็รู้ว่าใครมาที่บ้านบ้าง **1.** เซ็นเซอร์ตรวจจับความเคลื่อนไหว **2.** เครื่องรับสัญญาณ

⚠ โปรดติดตั้งการ์ด Micro SD ลงในเครื่องดูภาพผ่านช่องดาดแมงก่อนใช้อุปกรณ์เสริมนี้

ZHT 動態感應裝置(MAS100G)

一旦安裝了動態感應裝置時，當有人靠近您的家門，數位電子貓眼即開始錄製影像。所以即使您不在家，也能知道誰來過您的住處。 **1.** 動態偵測感應器 **2.** 接收器

⚠ 使用此附件前，請於數位電子貓眼中裝入Micro SD卡。

ZHS 动作激活感应器(MAS100G)

当安装了动作激活感应器时，一旦有人靠近您的家门，猫眼显示器就会录制影像。因此，即使您不在家，也能知道谁来过您的住处。 **1.** 动作检测感应器 **2.** 接收器

⚠ 请在使用此附件前，向猫眼显示器中装入Micro SD卡。

Accessories Knocking Sensor (KNS100)

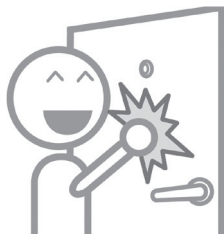

EN Knocking Sensor (KNS100)

Installing **Knocking Sensor**, the PeepHole Viewer will record images when visitor knocking on your door, so even you are not at home, you will know who came to your house.

⚠ Please install Micro SD card into PeepHole Viewer before using this accessory.

FR Capteur de frappe à la porte (KNS100)

Lorsqu'un capteur de frappe à la porte est installé, la visionneuse de judas enregistre les images dès qu'une personne frappe à votre porte. Même si vous n'êtes pas à la maison, vous saurez si quelqu'un est venu chez vous.

⚠ Veuillez installer une carte Micro SD dans la visionneuse de judas avant d'utiliser cet accessoire.

ES Sensor de golpes (KNS100)

Cuando esté instalado un sensor de golpes, la Mirilla digital grabará imágenes cada vez que una persona golpee la puerta. Así que aunque no esté en casa, sabrá quién la visita.

⚠ Instale una tarjeta Micro SD en la Mirilla digital antes de usar este accesorio.

RU Датчик стука (KNS100)

При использовании Датчика стука, PeepHole Viewer сохраняет изображения, когда кто-то стучится в вашу дверь. Даже если вас нет дома, вы будете знать, кто приходил к вам.

⚠ Пожалуйста, установите карту памяти Micro SD в PeepHole Viewer перед использованием этого аксессуара.

DE Sensor für Anklopferkennung (KNS100)

Ist ein Sensor für Anklopferkennung eingebaut, macht der PeepHole-Türspion Aufnahmen, sobald jemand an Ihre Tür klopft. Auch wenn Sie nicht zu Hause sind, wissen Sie auf diese Weise, wer vor Ihrer Haustür stand.

⚠ Installieren Sie bitte eine microSD-Karte im PeepHole-Türspion, bevor Sie dieses Zubehör verwenden.

PT Sensor de Batida (KNS100)

Quando é instalado um Sensor de Batida, o Visualizador de Porta grava as imagens quando uma pessoa bate à sua porta. Mesmo quando não se encontra em casa, poderá saber quem esteve à porta de sua casa.

⚠ Por favor, instale o cartão Micro SD no Visualizador de Porta antes de utilizar este acessório.

IT Sensore di bussata (KNS100)

Quando si installa un sensore di bussata, PeepHole Viewer registra le immagini ogni volta che una persona si avvicina alla porta. Pertanto, anche quando non si è in casa, si sa chi ha suonato alla porta.

⚠ **Inserire una scheda micro SD in PeepHole Viewer prima di usare questo accessorio.**

NL Klopsensor (KNS100)

Als een Knocking Sensor is geïnstalleerd, legt de viewer beelden vast telkens wanneer iemand op de deur klopt. Dus ook als u niet thuis bent geweest, weet u toch wie er aan de deur zijn geweest.

⚠ **Steek een micro-SD-kaart in de viewer voordat u dit accessoire gebruikt.**

CS Detektor klepání (KNS100)

Pokud je instalován detektor klepání, kukátko PeepHole zaznamená obrázek vždy, když někdo zaklepe na dveře. Takže i pokud nejste doma, dozvíte se, kdo vás navštívil.

⚠ **Před použitím tohoto příslušenství vložte do kukátka PeepHole kartu Micro SD.**

SV Knacksensor (KNS100)

När en knacksensor är installerad, spelar dörrkikaren in bilder varje gång en person knackar på din dörr. Även om du inte är hemma kommer du att veta vem som kom hem till dig.

⚠ **Installera ett Micro SD-kort i dörrkikaren innan du använder detta tillbehör.**

AR الطرّق مستشعر (KNS100)

عند تثبيت مستشعر الطرّق، يقوم PeepHole Viewer بتسجيل الصور حينما يطرق شخص على الباب. لذا، حتى إذا كنت خارج البيت، ستعرف من جاء لمنزلك.

⚠ **يرجى تثبيت بطاقة Micro SD في PeepHole Viewer قبل استخدام هذا الملحق.**

JP ノックセンサー(KNS100)

ノックセンサーが設置されている場合、ピープホールビューアはドアをノックした人の画像を録画します。外出中であっても、だれが家を訪ねてきたか後から知ることができます。

⚠ **このアクセサリを使用する前に、ピープホールビューアをにMicro SDカードを挿入してください。**

TH เข็มเขอร์ดตรวจจับการเคาะประตู (KNS100)

เมื่อติดตั้งเข็มเขอร์ดตรวจจับการเคาะประตูแล้ว เครื่องดูภาพผ่านช่องดาดมวจะบันทึกภาพทุกครั้งที่มีคนมาเคาะประตูของคุณ ดังนั้นแม้จะไม่อยู่บ้าน คุณก็รู้ว่าใครมาหาที่บ้านบ้าง

⚠ **โปรดติดตั้งการ์ด Micro SD ลงในเครื่องดูภาพผ่านช่องดาดมวก่อนใช้อุปกรณ์เสริมนี้**

ZHT 敲門感應裝置(KNS100)

一旦安裝了敲門感應裝置時，當有人敲您的家門時，數位電子貓眼即開始錄製影像。所以即使您不在家，也能知道誰來過您的住處。

⚠ **使用此附件前，請於數位電子貓眼中裝入Micro SD卡。**

ZHS 敲门感应器(KNS100)

当安装了敲门感应器时，一旦有人敲您的家门，猫眼显示器就会录制影像。因此，即使您不在家，也能知道谁来过您的住处。

⚠ **请在使用此附件前，向猫眼显示器中装入Micro SD卡。**

Thank you for purchasing Brinno's PeepHole Viewer!

EN

If you have any questions or problems setting up your Brinno PeepHole Viewer please contact the sales staff where you purchased our product or email us at Brinno Incorporated directly

customerservice@brinno.com

Please Visit our website

www.brinno.com

Merci d'avoir acheté la visionneuse de judas Brinno !

FR

Si vous avez une question ou si vous rencontrez un problème lors de l'installation de votre visionneuse de judas Brinno, veuillez contacter l'équipe de vente à l'endroit où vous avez acheté votre produit, ou envoyez directement un email à Brinno Incorporated

customerservice@brinno.com

Visitez notre site Internet

www.brinno.com

Gracias por comprar la Mirilla digital de Brinno !

ES

Si tiene alguna pregunta o algún problema con la configuración de su Mirilla digital Brinno, póngase en contacto con el personal de ventas del establecimiento donde adquirió nuestro producto o escriba un correo electrónico directamente a Brinno a

customerservice@brinno.com

Visite nuestra página web

www.brinno.com

Спасибо за приобретение PeepHole Viewer!

RU

Если у вас возникли вопросы или проблемы с настройкой видеомонитора для дверных глазков PeepHole Viewer, пожалуйста, свяжитесь с компанией, в которой вы приобрели это устройство, или напишите по адресу Brinno Incorporated:

customerservice@brinno.com

Посетите наш сайт:

www.brinno.com

Wir bedanken uns bei Ihnen für den Kauf des PeepHole-Türspions von Brinno!

DE

Bei Fragen zu Ihrem Brinno PeepHole-Türspion oder bei Problemen während seiner Einrichtung wenden Sie sich bitte an die Verkäufer des Händlers, bei dem Sie unser Produkt erworben haben, oder kontaktieren Sie Brinno Incorporated direkt per E-Mail unter

customerservice@brinno.com

Besuchen Sie bitte unsere Webseite:

www.brinno.com

Obrigado por ter adquirido o Visualizador de Porta da Brinno!

PT

Se tiver dúvidas ou problemas ao configurar o seu Visualizador de Porta Brinno, por favor, contacte os colaboradores de vendas onde adquiriu o nosso produto envie um e-mail directamente para a Brinno Incorporated através do endereço

customerservice@brinno.com

Por favor, visite o nosso Website

www.brinno.com

Grazie di aver acquistato PeepHole Viewer Brinno!

IT

In caso di domande o problemi sull'impostazione di PeepHole Viewer Brinno, contattare il personale di assistenza del luogo presso il quale si è acquistato il prodotto o inviare direttamente un'e-mail a Brinno Incorporated all'indirizzo

customerservice@brinno.com

Visitare il nostro sito web

www.brinno.com

Dank u voor uw aankoop van de Kijkgatviewer van Brinno.

NL

Als u vragen of problemen hebt met het instellen van de Brinno Kijkgatviewer, neem dan contact op met de verkoper die ons artikel heeft verkocht, of stuur een e-mail naar Brinno Incorporated op

customerservice@brinno.com

Kijk op onze website

www.brinno.com

Děkujeme, že jste zakoupili kukátko PeepHole od Brinno!

[CS]

Případné dotazy nebo potíže s instalací kukátka Brinno PeepHole řešte s prodejcem nebo přímo s firmou Brinno Incorporated přes e-mail

customerservice@brinno.com

Navštivte náš web
www.brinno.com

Tack för att du valde dörrkikaren från Brinno!

[SV]

Om du har några frågor eller problem med att installera din dörrkikare från Brinno, kontakta återförsäljaren där du köpte din produkt eller e-posta direkt till Brinno Incorporated på

customerservice@brinno.com

Besök gärna vår webbplats
www.brinno.com

PeepHole Viewer شكراً لشرائكم من Brinno!

[AR]

إذا كانت لديكم أية أسئلة أو مشاكل في إعداد Brinno PeepHole View فيرجى الاتصال بفريق المبيعات حيث اشترت المنتج أو إرسال بريد إلكتروني إلى شركة Brinno Incorporated مباشرة على البريد
customerservice@brinno.com

يرجى زيارة موقع الويب الخاص بنا
www.brinno.com

Brinnoのピープホールビューアを購入していただきありがとうございます。

[JP]

Brinnoピープホールビューアの設置に関するご質問または問題がございましたら、商品を購入されました販売員にご連絡いただくか、また**customerservice@brinno.com**宛にBrinno社まで直接Eメールをお送りください。

弊社のウェブサイトをご覧ください。
www.brinno.com

ขอขอบคุณที่ท่านเลือกซื้อเครื่องดูภาพผ่านช่องตาแมวของ Brinno!

[TH]

ถ้ามีคำถามหรือปัญหาใดๆ ในการติดตั้งเครื่องดูภาพผ่านช่องตาแมว Brinno กรุณาติดต่อพนักงานขายที่คุณซื้อสินค้า หรือส่งอีเมลล์โดยตรงไปที่ Brinno Incorporated ที่

customerservice@brinno.com

เยี่ยมชมเว็บไซต์ของเราได้ที่
www.brinno.com

感謝您購買Brinno公司的PeepHole Viewer (數位電子貓眼)!

[ZHT]

如果您在安裝Brinno PeepHole Viewer數位電子貓眼有任何問題，請聯絡產品購買地點的銷售人員，或直接以電子郵件聯絡我們：

customerservice@brinno.com

請參觀我們的網站
www.brinno.com

感谢您购买Brinno的猫眼显示器!

[ZHS]

如果您对于设置Brinno猫眼显示器有任何疑问或问题，请联系产品购买地点的销售人员，或者直接通过电子邮件联系Brinno Incorporated：

customerservice@brinno.com

请访问我们的网站
www.brinno.com

EN Specifications

- PHV133012:** - PeepHole barrel: 12 mm
- fits any door 35-57mm (1.38"-2.24") thick.
- View Angle:
Regular Mode: 88°, Zoom Mode: 56°
- PHV133014:** - PeepHole barrel: 14 mm
- fits any door 40-69 mm (1.57"-2.72") thick.
- View Angle:
Regular Mode: 90°, Zoom Mode: 56°
- Sensor:** 1.3 Mega Pixel CMOS
- LCD Screen:** 3.0" TFT
- Storage:** Micro SD card (Maximum is 32 GB, recommend is 8 GB)
- Power:** 2 AA batteries (good for approx. 1300 "peeps")
- Accessories:** Base Flange, Tightening Tool, PeepHole,
2 AA Batteries, User Manual
- Size:** 87(W)x 158(H)x 33(D) mm
- Weight:** 180 g (without batteries)

FR Spécifications

- PHV133012:** - Canon du judas : 12 mm
- compatible avec n'importe quelle porte d'épaisseur comprise entre 35 et 57 mm
- Angle de vue : Mode standard : 88° Mode zoom : 56°
- PHV133014:** - Canon du judas : 14 mm
- compatible avec n'importe quelle porte d'épaisseur comprise entre 40 et 69 mm
- Angle de vue : Mode standard : 90° Mode zoom : 56°
- Captur:** CMOS de 1,3 mégapixels
- Écran LCD:** TFT de 3,0"
- Stockage:** Carte Micro SD (maximum 32 Go, recommandé 8Go)
- Alimentation:** 2 piles AA (pour environ 1 300 "coups d'oeil")
- Accessoires:** Bride de fixation de la base, Outil de serrage, Judas, 2 piles AA, Mode d'emploi
- Taille:** 87 (largeur) x 158 (hauteur) x 33 (profondeur) mm
- Poids:** 180 g (sans les piles)

ES Especificaciones

- PHV133012:** - Tubo de la mirilla: 12 mm
- Se adapta a cualquier puerta de 35 a 57 mm (de 1,38 pulgadas a 2,24 pulgadas) de grosor.
- Ángulo del visor:
Modo normal: 88° Modo zoom: 56°
- PHV133014:** - Tubo de la mirilla: 14 mm
- Se adapta a cualquier puerta de 40 a 69 mm (de 1,57 pulgadas a 2,72 pulgadas) de grosor.
- Ángulo del visor:
Modo normal: 90° Modo zoom: 56°
- Sensor:** CMOS de 1,3 megapíxeles
- Pantalla LCD:** TFT de 3 pulgadas
- Almacenamiento:** Tarjeta Micro SD (el tamaño máximo es 32 GB; se recomienda un tamaño de 8 GB)
- Alimentación:** 2 pilas del tipo AA (adecuadas para aproximadamente 1.300 "vistazos")
- Accesorios:** Brida de base, herramienta de ajuste, mirilla, 2 pilas del tipo AA, Manual de usuario
- Tamaño:** 87 (ancho) x 158 (alto) x 33 (fondo) mm
- Peso:** 180 g (sin pilas)

RU Спецификация

- PHV133012:** - диаметр глазка: 12 мм
- толщина двери 35-57 мм (1.38"-2.24").
- Углы обзора:
Обычный режим: 88°, увеличенный масштаб: 56°
- PHV133014:** - диаметр глазка: 14 мм
- толщина двери 40-69 мм (1.57"-2.72").
- Углы обзора:
Обычный режим: 90°, увеличенный масштаб: 56°
- Матрица:** 1.3 мегапикселя CMOS
- ЖК-экран:** 3.0 дюйма TFT
- Хранение данных:** Карта памяти Micro SD (до 32 Гб, рекомендуется 8 Гб)
- Питание:** 2 батареи AA (примерно на 1300 "просмотров")
- Принадлежности:** Фланец, инструмент для затяжки, глазок, 2 батареи AA, инструкция
- Размер:** 87(Ш)х 158(В)х 33(Д) мм
- Вес:** 180 г (без батареи)

DE Technische Daten

- PHV133012:** - PeepHole-Zylinder: 12 mm
- passt in jede Tür mit einer Stärke von 35-57 mm (1,38"-2,24 Zoll).
- Sichtwinkel: Normaler Modus: 88° Vergrößerungsmodus: 96°
- PHV133014:** - PeepHole-Zylinder: 14 mm
- passt in jede Tür mit einer Stärke von 40-69 mm (1,57"-2,72 Zoll).
- Sichtwinkel: Normaler Modus: 90° Vergrößerungsmodus: 56°
- Sensor:** 1,3 Megapixel-CMOS
- LCD-Bildschirm:** 3,0 Zoll TFT
- Bildspeicher:** microSD-Karte (maximal 32 GB, empfohlen werden 8 GB)
- Stromversorgung:** 2 AA-Batterien (reichen für etwa 1300 „Spähvorgänge“)
- Zubehör:** Grundträger, Befestigungswerkzeug, PeepHole, 2 AA-Batterien, Bedienungsanleitung
- Abmessungen:** 87(B) x 158(H) x 33(T) mm
- Gewicht:** 180 g (ohne Batterien)

PT Características Técnicas

- PHV133012:** - Canhão do visor: 12 mm
- encaixa em qualquer porta de 35-57 mm (1,38"-2,24") de espessura
- Ângulo de visão: Modo regular: 88° Modo de ampliação de: 56°
- PHV133014:** - Canhão do visor: 14 mm
- encaixa em qualquer porta de 40-69 mm (1,57"-2,72") de espessura
- Ângulo de visão: Modo regular: 90° Modo de ampliação de: 56°
- Sensor:** 1,3 Mega Pixel CMOS
- Ecrã LCD:** TFT de 3,0"
- Armazenamento:** Cartão Micro SD (Máximo de 32 GB, recomendado de 8 GB)
- Alimentação:** 2 Pilhas AA (bom para aproximadamente 1.300 visualizações)
- Accessórios:** Flange da base, Ferramenta de aperto, Visualizador de Porta, 1 Pilhas AA, Manual do utilizador
- Tamanho:** 87 (L) x 158 (A) x 33 (P) mm
- Peso:** 180 g (sem as pilhas)

IT Specifiche tecniche

- PHV133012:** - Obiettivo PeepHole: 12 mm
- per ogni porta di spessore 35-57 mm (1,38"-2,24").
- Angolo di visione:
Modalità regolare: 88° Modalità zoom: 56°
- PHV133014:** - Obiettivo PeepHole: 14 mm
- per ogni porta di spessore 40-69 mm (1,57"-2,72").
- Angolo di visione:
Modalità regolare: 90° Modalità zoom: 56°
- Sensore:** CMOS da 1,3 Megapixel
- Schermo LCD:** TFT da 3,0"
- Archiviazione:** Scheda micro SD (massimo 32 GB, consigliata 8 GB)
- Alimentazione:** 2 batterie AA (ottime per circa 1300 "sbirciate")
- Accessori:** Flangia della base, strumento di serraggio, spioncino 2 batterie AA, manuale dell'utente
- Dimensioni:** 87 (L) x 158 (A) x 33 (P) mm
- Peso:** 180 g (senza batterie)

NL Specificaties

- PHV133012:** - Houder: 12 mm
- passend voor elke deur met een dikte van van 35 tot 57 mm.
- Kijkhoek:
Standaardmodus: 88° Zoommodus: 56°
- PHV133014:** - Houder: 14 mm
- passend voor elke deur met een dikte van van 40 tot 69 mm.
- Kijkhoek:
Standaardmodus: 90° Zoommodus: 56°
- Sensor:** 1,3 megapixel CMOS
- LCD-scherm:** 3,0 inch TFT
- Opslagruimte:** Micro SD-kaart (maximaal 32 GB, aanbevolen 8 GB)
- Voeding:** 2 AA-batterijen (goed voor ongeveer 1300 keer kijken)
- Accessoires:** Onderflens, aandraaigereedschap, Kijkkat, 2 AA-batterijen, handleiding
- Grootte:** 87 (B) x 158 (H) x 33 (D) mm
- Gewicht:** 180 g (zonder batterijen)

CS Specifikace

PHV133012: - Trubka PeepHole: 12 mm
- vhodná na libovolné dveře o tloušťce 35 až 57 mm.

- úhel záběru:
Běžný obraz: 88° Zvětšený obraz: 56°

PHV133014: - Trubka PeepHole: 14 mm
- vhodná na libovolné dveře o tloušťce 40 až 69 mm.

- úhel záběru:
Běžný obraz: 90° Zvětšený obraz: 56°

Obrazový snímač: 1,3 megapixelový CMOS

LCD displej: 3,0" TFT

Ukládání obrázků: karta Micro SD card

(maximální kapacita 32 GB, doporučená 8 GB)

Napájení: 2 baterie AA (vydrží přibližně 1300 použití)

Příslušenství: základová příručka, dotahovací nástroj, kukátko, 2 baterie AA, uživatelská příručka

Rozměry: 87 (š) x 158 (v) x 33 (h) mm

Hmotnost: 180 g (bez baterií)

SV Specifikationer

PHV133012: - Dörrkikarkolv: 12 mm
- passar alla dörrar med 35-57 mm tjocklek.

- Visionsvinkel:
Normalt läge: 88° Zoomläge: 56°

PHV133014: - Dörrkikarkolv: 14 mm
- passar alla dörrar med 40-69 mm tjocklek.

- Visionsvinkel:
Normalt läge: 90° Zoomläge: 56°

Sensor: 1,3 megapixel CMOS

LCD-skärm: 3,0" TFT

Lagring: Micro SD-kort (32 GB är max., 8 GB rekommenderas)

Effekt: 2 AA-batterier (räcker till cirka 1300 "kik")

Tillbehör: Basfläns, åtdragningsverktyg, dörrkikare 2 AA-batterier, bruksanvisning

Storlek: 87 (B) x 158 (H) x 33 (D) mm

Vikt: 180 g (utan batterier)

AR

المواصفات

PHV133012: - حاجز 12: PeepHole: 12 مم

- يناسب أي باب سمكه 35 (57 - مم بوصة 1,38 بوصة 2,14 بوصة).

- زاوية العرض:

الوضع المعتاد: وضع التكبير/التصغير 88 درجة: 56°

PHV133014: - حاجز 14: PeepHole: 14 مم

- يناسب أي باب سمكه 40 (69 - مم بوصة 1,57 بوصة 2,72 بوصة).

- زاوية العرض:

الوضع المعتاد: وضع التكبير/التصغير 90 درجة: 56°

مستشعر: 1,3 Mega Pixel CMOS

شاشة LCD: 3,0 بوصة TFT

التخزين: بطاقة Micro SD

(الحدد الأقصى 32 جيجابايت، الموصى به هو 8 جيجا بايت)

الطاقة: بطاريات AA (لا يدوم " 1300 " (peeps)

الملحقات: النقشة الأساسية، أداة التثبيت

PeepHole: بطاريات AA، دليل المستخدم

الحجم: 87 (العرض) x 158 (الطول) x 33 (القطر) مم

الوزن: (180 جم بدون البطاريات)

JP 仕様

PHV133012: - ピープホールのシリンド: 12 mm

- 厚さ35~57 mm

(1.38インチ~2.24インチ)のドアに使用できます。

- 視野角: 通常モード: 88°ズームモード: 56°

PHV133014: - ピープホールのシリンド: 14 mm

- 厚さ40~69 mm

(1.57インチ~2.72インチ)のドアに使用できます。

- 視野角: 通常モード: 90°ズームモード: 56°

センサー: 1.3メガピクセルCMOS

LCD画面: 3.0インチTFT

データ保存: Micro SDカード(最大32 GB、推奨8 GB)

電源: 2 AA(バッテリー(ピープホールビューアでは約1300が望ましい))

アクセサリ: ベースフランジ、締付け工具、ピープホール、

2 AA(バッテリー、ユーザマニュアル

寸法: 87(幅)x 158(高さ)x 33(奥行) mm

重量: 180 g (バッテリー含まず)

TH ขอมูลจำเพาะ

PHV133012: - ปกอกเลนส์: 12 มม.

- มีขนาดเหมาะสมกับประตูที่มีความหนาตั้งแต่

35~57 มม. (1.38"~2.24")

- มุมการดูภาพ: โหมดปกติ: โหมดขยาย 88°: 56°

PHV133014: - ปกอกเลนส์: 14 มม.

- มีขนาดเหมาะสมกับประตูที่มีความหนาตั้งแต่

40~69 มม. (1.57"~2.72")

- มุมการดูภาพ: โหมดปกติ: โหมดขยาย 90°: 56°

เซ็นเซอร์: CMOS 1.3 ล้านพิกเซล

จอ LCD: TFT กว้าง 3.0"

การจัดเก็บข้อมูล: การ์ด Micro SD (สูงสุดได้ 32 GB แต่แนะนำให้ใช้ 8 GB)

พลังงาน: แบตเตอรี่ AA 2 ก้อน (ส่งเสียง "บี๊บ" ได้ประมาณ 1300 ครั้ง)

อุปกรณ์ประกอบ: ฐานรองแหวน แผ่นหมุน ช่องใส่แบตเตอรี่

แบตเตอรี่ AA 2 ก้อน คู่มือการใช้งาน

ขนาด: 87(ก) x 158(ส) x 33(อ) มม.

น้ำหนัก: 180 กรัม (ไม่ใส่แบตเตอรี่)

ZHT 规格

PHV133012: - 猫眼套筒: 12 mm

- 适合厚度为35~57 mm (1.38" ~2.24") 的任何门板。

- 觀看角度: 正常模式: 88° 缩放模式: 56°

PHV133014: - 猫眼套筒: 14 mm

- 适合厚度为40~69 mm (1.57" ~2.72") 的任何门板。

- 觀看角度: 正常模式: 90° 缩放模式: 56°

感應器: 130萬像素CMOS

液晶屏: 3.0" TFT

儲存裝置: Micro SD卡(最大容量32 GB, 建議容量8 GB)

電源: 2節AA電池 (可觀看次數約1300次)

附件: 機身固定座、安裝工具、貓眼、2節AA電池、用戶手冊

尺寸: 87(W)x 158(H)x 33(D)mm

重量: 180g (不含電池)

ZHS 规格

PHV133012: - 猫眼套筒: 12 mm

- 适合厚度为35~57 mm (1.38" ~2.24") 的任何门板。

- 觀看角度: 正常模式: 88° 缩放模式: 56°

PHV133014: - 猫眼套筒: 14 mm

- 适合厚度为40~69 mm (1.57" ~2.72") 的任何门板。

- 觀看角度: 正常模式: 90° 缩放模式: 56°

感應器: 130萬像素CMOS

液晶屏: 3.0" TFT

儲存裝置: Micro SD卡 (最大容量32 GB, 推荐容量8 GB)

電源: 2节AA電池 (適合“觀看”約1300次)

附件: 機身固定座、緊固工具、貓眼、2节AA電池、用戶手冊

尺寸: 87(W)x 158(H)x 33(D)mm

重量: 180g (不含電池)

brinno
brilliant innovation

brinno
brinno incorporated

7F, No.75, Zhou Zi St., Taipei City 11493, Taiwan
Phone: **886-2-8751-0306** Fax: **886-2-8751-0549**
E-mail: customerservice@brinno.com



301-0006-00
UN A2

www.brinno.com